

KÄRCHER

makes a difference

ケルヒャー家庭用窓用バキュームクリーナー

WV 1 プラス

取扱説明書

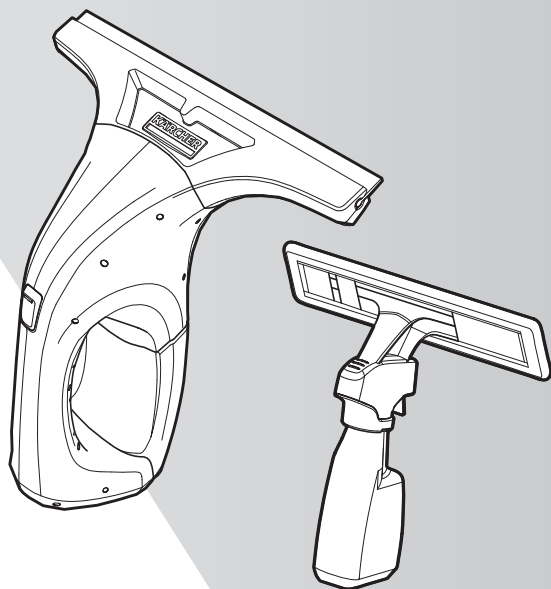

この度は、ケルヒャー家庭用窓用バキュームクリーナーをお買い上げいただき誠にありがとうございます。ご使用前に取扱説明書をよくお読みいただき、正しく安全にご使用ください。お読みになられた後は、本書をすぐに取り出せる場所に保管してください。

※仕様・外観は、開発・改良により予告なく変更する場合があります。

※この製品は家庭用です。業務用としての使用は想定しておりません。

WV 1 Plus
2017.11
5.967-430.0

仕様一覧

WV 1 プラス仕様一覧	
品番	1.633-012.0
充電アダプター	5.5 V/600 mA
バッテリー	リチウムイオン 3.7 V / 2.1 Ah
清掃面積	約 55 m ²
連続使用時間 (満充電時)	約 20 分
充電時間	約 90 分
汚水タンク容量	100 mL
清掃幅	250 mm
本体寸法 (長さ×幅×高さ)	130 x 250 x 275 mm
本体質量	500 g
防水性能	IPX4

- 本製品の内蔵バッテリーは交換できません。
バッテリーが劣化すると、連続使用時間が著しく短くなります。

目次

■ はじめに

はじめにお読みください.....	4
梱包内容の確認.....	4
各部の名称と機能.....	5
ご使用前の注意事項.....	6
はじめてお使いになる前に.....	12
窓用バキュームクリーナーとは？.....	12

■ 準備

洗淨開始までの流れ.....	13
STEP 1：本体を組立てる.....	14
STEP 2：本体を充電する.....	15
バッテリーランプについて.....	16
STEP 3：スプレーボトルを準備する.....	17

■ 使い方

洗淨方法.....	19
洗淨が終わったら.....	22
片付け.....	22

■ お手入れと保管

ゴムワイパーのお手入れ.....	25
保管.....	27

■ その他

洗淨剤について.....	28
困ったときは.....	29
オプションアクセサリ一覧.....	30
補修部品.....	31
廃棄するときは.....	32
本製品の廃棄について.....	32
リチウムイオン電池のリサイクルにご協力ください.....	32
保証書.....	34
製品に関するお問い合わせ.....	36

はじめにお読みください

梱包内容の確認

本機をご使用いただく前に、全ての付属品が揃っていることをご確認ください。
仕様変更・セット品の変更により、製品の形状と図・名称が一致しない場合があります。

			
本体		ワイパーヘッド1個	
			
スプレーボトル1個	スプレーヘッド1個	固定リング1個	ワイブパッド1枚
			
充電アダプター1個	窓用バキュームクリーナー専用洗浄剤1個	簡単マニュアル1部	取扱説明書1部(本冊子)

各部の名称と機能

本体

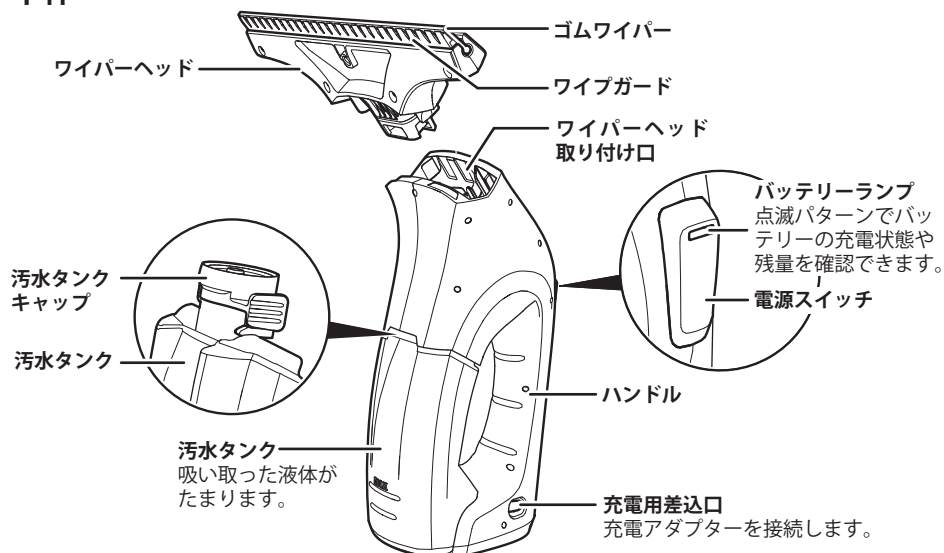

スプレーボトルセット

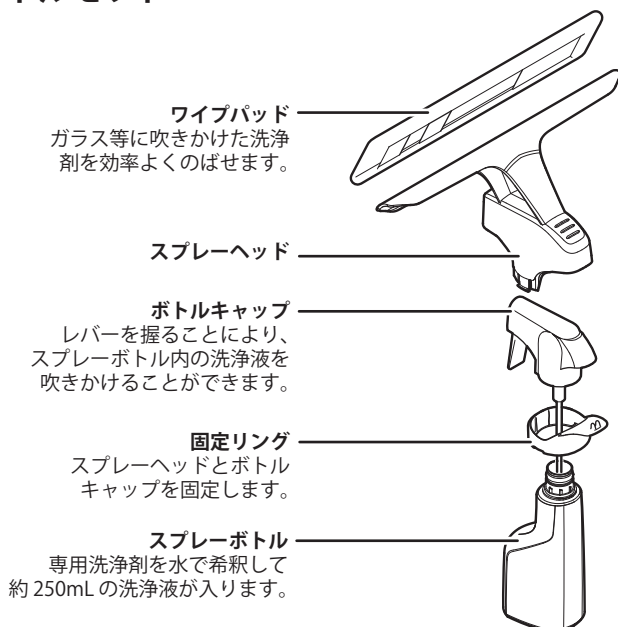

ご使用前の注意事項

使用目的について

- ・本製品は窓、鏡、ガラスなどを掃除するための製品です。それ以外の目的では使用しないでください。
- ・本製品は一般家庭用です。業務用として使用しないでください。
- ・本書に記載されていない使用方法によって生じた損害について当社は責任を負いません。

使用対象者について



本書を理解して、正しく使用できる方。

本書に従って取り扱うことができない方が使用する場合は、必ず安全面で責任を持てる方が監督してください。

安全上のご注意

ここに示した注意事項は、本製品を安全に正しくお使いいただき、ご自身や他の人々への危害や、財産への損害を未然に防止するためのものです。

注意事項を「警告」、「注意」、「注記」に区別して明示していますので、お使いの際には、必ずお守りください。

 警告	この表示に従わずに、誤った扱いをすると、人が死亡または重傷を負う可能性が想定される内容を示しています。
 注意	この表示に従わずに、誤った扱いをすると、人が軽傷を負う可能性がある内容を示しています。
注記	この表示に従わずに、誤った扱いをすると、物的損害の発生が想定される内容を示しています。

絵表示の例

次の記号は、注意（警告を含む）を促す内容であることをお知らせするものです。

	安全にかかわる注意情報を示しています。
---	---------------------

次の記号は、してはいけない内容であることをお知らせするものです。







	してはいけないことを示しています。
---	-------------------

次の記号は、実行しなければならない内容をお知らせするものです。

	実行しなければならないことを示しています。
---	-----------------------







一般的なご注意

警告





-  本機には電気部品が使用されています。本体に水をかけて洗浄しないこと。
-  本体、充電アダプターを分解しないこと。
-  本機を落とした場合や目に見える破損がある場合は使用しないこと。
-  子供だけで使用しないこと。
-  子供が本機で遊ばないようにすること。
-  修理はケルヒャー ジャパン修理センターに依頼すること。

使用時のご注意



警告

-  引火性ガスの発生する場所で使用しないこと。
-  高温または火気のそば、多湿の場所や過酷な環境で使用しないこと。
-  危険物を含む物の洗浄には使用しないこと。
-  スプレーボトルを使って、電子機器やオープンの内部などの電気部品に直接スプレーしないこと。
-  人体に向けて使用しないこと。
-  危険な場所で本機を使用する場合、安全対策を行ってから使用すること。

注意

-  本機を使用中は本機から離れないこと。
-  排気口に水や異物を入れないこと。
-  ゴミの吸引目的では使用しないこと。
-  付属品や交換用の部品はケルヒャー純正品を使用すること。















注記

-  スプレーボトルにはケルヒャー純正の窓用洗剤のみを使用すること。純正窓用洗剤以外のアルコールや泡沫洗剤を使用して生じた不具合に関しては対応いたしません。
-  洗剤対象物に傷が付く可能性があるため、目立たないところで試してから使用すること。

充電時のご注意

警告

感電・ショート・火災の原因になります。

-  引火性ガスの発生する場所で充電しないこと。
-  充電中は本体や充電アダプターに水をかけないこと。
-  濡れた手で電源プラグやソケットを触らないこと。
-  汚れていたり濡れている場合は使用しないこと。
-  ケーブルを持って充電アダプターを持ち上げないこと。
-  充電アダプターのコードを破損するようなことはしないこと。
 - ・傷つけたり、加工したりしない
 - ・本製品の熱くなる部分やその他の熱器具に近づけたりしない
 - ・無理に曲げたり、ねじったり、束ねたりしない
 - ・はさんだり、重いものを載せたり、とがった場所に近づけたりしない
-  充電アダプター使用中は覆いなどをかけないこと。
-  金属を充電用差込口に接触させないこと。ショートするおそれがあります。
-  同梱の充電アダプターは他の製品に使用しないこと。
-  バッテリーを連続して 24 時間以上充電しないこと。
-  破損している充電アダプターは使用しないこと。
-  充電は室温 5 ～ 40℃の乾燥した室内で行うこと。
-  電源プラグを抜く時はコードを引っ張らず電源プラグ本体を持って抜くこと。
-  同梱されている充電アダプターまたはケルヒャー純正の専用充電アダプターのみで充電すること。

注記

- ❗ バッテリー残量が少なくなった場合は早めに充電すること。使用中にバッテリー残量が少なくなるとバッテリーランプが点滅し、その後動作が停止します。そのまま放置したり再度スイッチを入れたりすると過放電によりバッテリーの劣化や故障の原因となりますので、必ず再度充電を行い、充電完了後に使用を再開してください。

保管場所のご注意

⚠ 警告



- ⊘ 下記の場所に保管しないこと。
 - ・火気、熱器具のそばなど高温な場所
 - ・直射日光（炎天下の車内など）の当たる場所
 - ・温度変化が激しい場所
 - ・水まわりなど湿度が高く、水がかかるおそれがある場所
 - ・ほこりが多い場所
- 火災、故障の原因になります。

注記



- ❗ 本機は直立させた状態で保管すること。
- ❗ 凍結しない室内に保管すること。
- ❗ 窓用洗浄剤は高温、火気を避け、冷暗所に保管すること。

洗淨剤に関するご注意

警告

-  洗淨剤を飲んだり、吸引したりしないこと。
-  子供の手の届くところに置かないこと。
-  保護手袋を使用すること。

注意

-  洗淨剤は用途以外には使用しないこと。
-  取扱説明書をよく読んで使用すること。
-  高温、火気、直射日光、凍結を避けて冷暗所に保管すること。

応急処置

- 飲み込んだ場合は、口の中をすすぎ、大量の水を飲んでください。症状のある場合は医師の診断を受けてください。
- 吸い込んだ場合は、新鮮な空気を吸ってください。症状のある場合は医師の診断を受けてください。
- 目に入った場合は、流水で15分以上目を洗ってください。
- 皮膚に付いた場合は、ぬるま湯で洗い流してください。

はじめてお使いになる前に

窓用バキュームクリーナーとは？

ケルヒャーが開発した、窓やガラスなどを手軽で簡単にキレイにすることができる清掃機器です。

窓掃除だけでなく、お風呂の水滴取りや冬場の結露取りにも最適です。

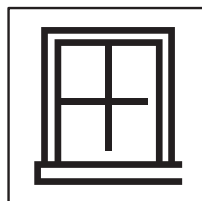
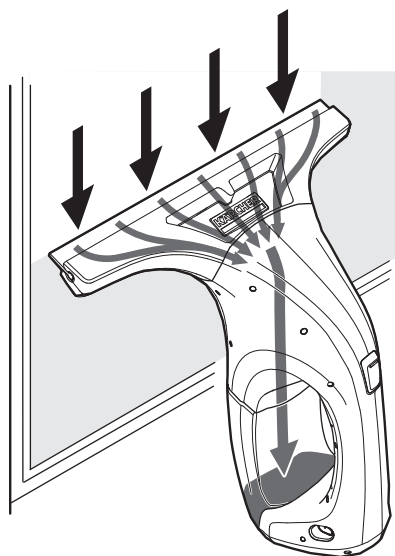

窓

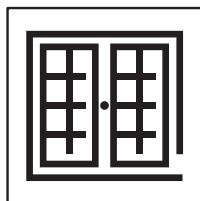

ガラスの扉

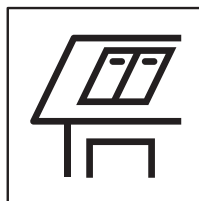

天窓



お風呂

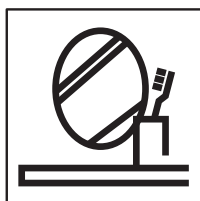

鏡

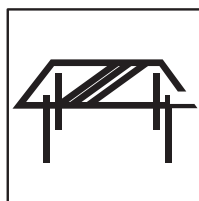

ガラステーブル

洗淨開始までの流れ

洗淨開始までの準備は大きく3つのステップに分かれます。

STEP 1

本体を組立てる

14 ページ

本体にワイパーヘッドを取り付けます。

STEP 2

本体を充電する

15 ページ

充電アダプターをコンセントに差し込みます。



本体と充電アダプターを接続し、充電を開始します。

STEP 3

スプレーボトルを準備する

17 ページ

スプレーボトルを組立てます。



洗淨液を作ります。

STEP 1 : 本体を組立てる

1 本体にワイパーヘッドを取り付ける

ワイパーヘッドの KÄRCHER ロゴがある面が電源スイッチ側になるように、本体に挿入します。

カチッと音がするまでしっかりと押し込んでください。

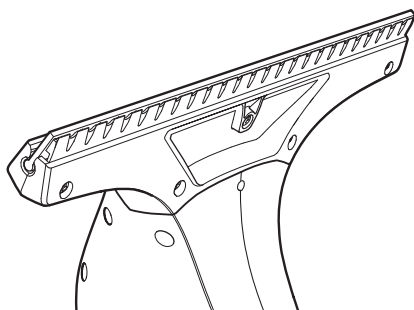
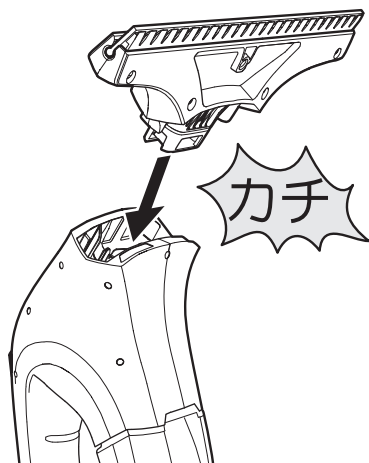
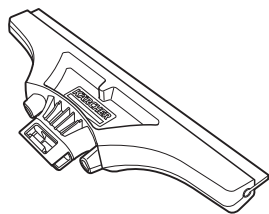

STEP 2 : 本体を充電する

- 1 充電アダプターをコンセントに差し込む

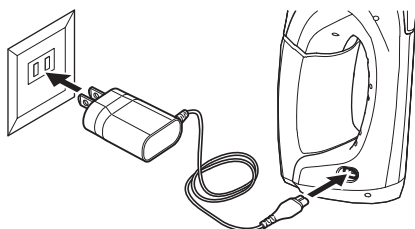

- 2 充電用端子を本体の充電用差込口に差し込む

バッテリーランプがゆっくり点滅します。

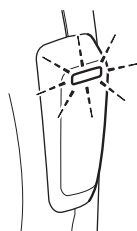

- 3 バッテリーランプを確認する

バッテリーランプの点滅パターンで充電状態やバッテリーの残量が確認できます。



バッテリーランプについて

作業中や充電中は、バッテリーランプの点滅パターンでバッテリーや本体の状態を確認できます。

本体の状態と点滅パターン		バッテリーの状態
充電中	長い等間隔で点滅	バッテリー充電中です。
	点灯	充電完了しています。(充電完了後、約 60 分で消灯します)
使用中	長い等間隔で点滅	バッテリー残量が低下しています。
	点灯	バッテリー残量は充分です。

MEMO

- 約 90 分で満充電になります。
- 充電中は本体の使用はできません。

STEP 3 : スプレーボトルを準備する

1 スプレーボトルを組立てる

- ① スプレーボトルからボトルキャップを取り外します。



- ② ボトルキャップにスプレーヘッドをかぶせて、下から固定リングを押し込んで固定します。

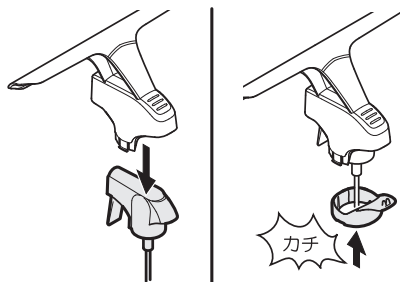

- ③ スプレーヘッドにワイプパッドを取り付け、面ファスナーで固定します。
面ファスナーがない側のゴム部分に、スプレーヘッドの片側を差し込みます。逆側は、面ファスナーを開き、ゴム部分を引っ張りながら差し込んでください。

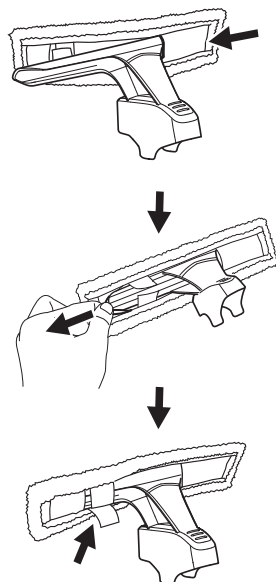

2 洗剤液を作る

- 1 窓用洗剤の封を開け、スプレーボトルの中に注ぎます。
洗剤は全て注いでください。

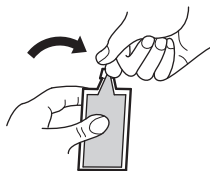

- 2 スプレーボトルの MAX 印まで水を注ぎ、スプレーヘッドを取り付けます。
約 250 mL の洗剤液ができます。

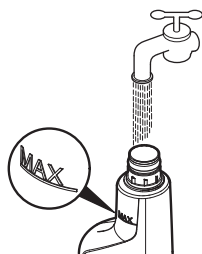

MEMO

- 洗剤はケルヒャー純正窓用洗剤をご使用ください。

洗浄方法

⚠ 注意

- 人体に向けて洗浄液を吹きかけないこと
目、粘膜に付着した場合、炎症を起こす場合があります。
- 傷つきやすい面（光沢面など）では、本機を使用する前に目立たない箇所であらかじめ試してください。

1 洗浄対象物に洗浄液を吹きかける

スプレーボトルのレバーを握り、窓ガラスや鏡などに洗浄液を吹きかけます。

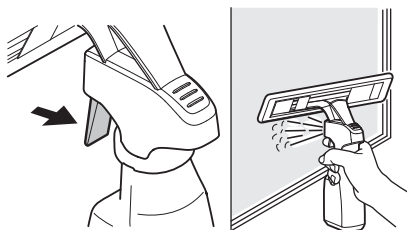

MEMO

- 初めてのご使用前には、一度スプレーボトルのレバーを強く握り、吐出口の封を外してください。外した封は捨ててください。

2 汚れた部分をワイブパッドでこすり、汚れを浮かせる

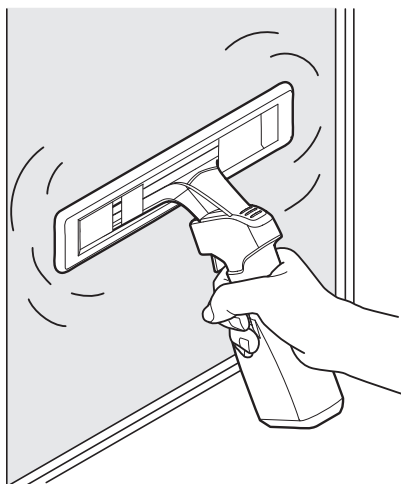

MEMO

- ワイブパッドはマイクロファイバーのため、強くこする必要はありません。

3 汚水を吸い取る

- 1 本体の電源スイッチを押し、電源を入れます。
バッテリーランプが点灯します。

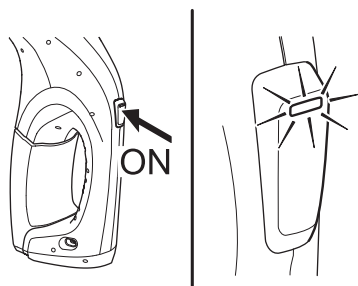

- 2 ワイパーヘッドを洗浄対象物に軽く当て、汚水を吸い取ります。
ワイパーヘッドは強く押し付けずに、上から下に動かして、汚水を吸い取ります。
最後に洗浄面の下端にゴムワイパーをあて、端から端に動かしながら汚れを吸い取ります。
端に残った水滴がある場合は乾いた布などで拭き取ってください。

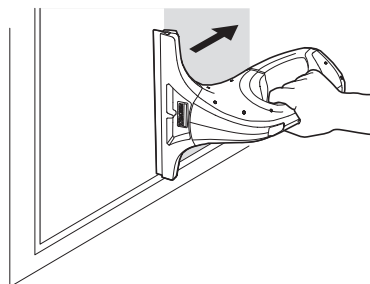
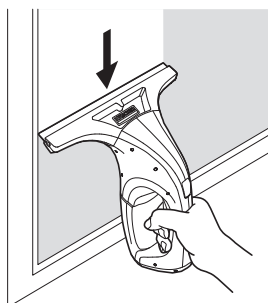

MEMO

- 本体は、洗浄対象物に対してなるべく平行になるようにしてください。

③ たまった汚水を捨てます。

汚水タンクの MAX 印まで汚水がたまったら、汚水タンクを取り外して汚水を捨ててください。▶▶ 22 ページ
その際、必ず電源スイッチを切ってください。

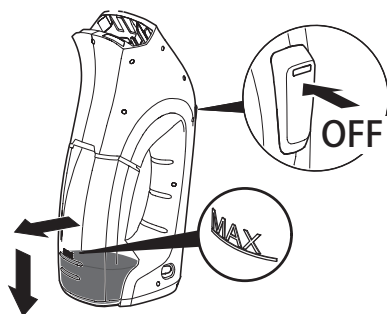

⚠ 注意

- 汚水はこまめに捨ててください。汚水がたまった状態で使用を続けた場合、汚水がもれ出し故障につながります。
- 汚水タンクを水平より上に傾けた状態で使用しないでください。汚水がタンクに吸い取られず、排気口部分から噴き出す場合があります。テーブルなどで使用する際はご注意ください。

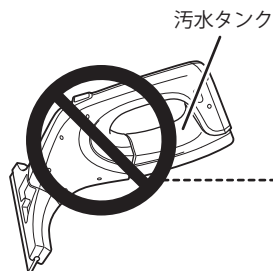

MEMO

- 洗浄面に十分な水分がない場合、拭きムラや異音が生じる場合があります。洗浄面に水もしくは洗浄液を吹きかけ、本体と洗浄面を平行にして吸引を行ってください。
- 洗浄面に洗剤が残り白いあとが残る場合があります。水を吹きかけ、再度吸引を行ってください。

洗浄が終わったら

片付け

- 1 電源スイッチを押し、電源を切る
バッテリーランプが消灯します。

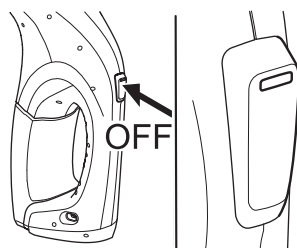

- 2 汚水タンクを取り外し、水洗いする

- 1 汚水タンクを手前に引き、本体から取り外します。

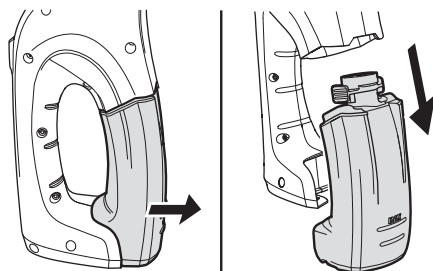

- 2 汚水タンクキャップを左側に回して持ち上げ、キャップを取り外します。

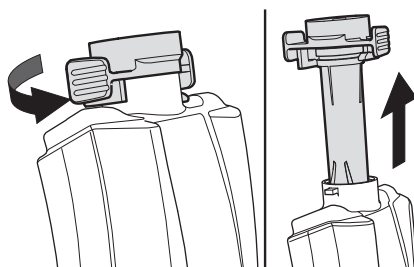

- ③ 汚水を捨て、汚水タンクの中を水
洗います。

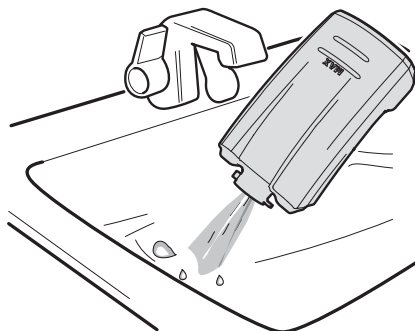

3 汚水タンクを取り付ける

- ① 汚水タンクキャップを取り付けて右
に回し、キャップ両側のロックがタ
ンクの突起と噛み合うようしっかり
と固定します。

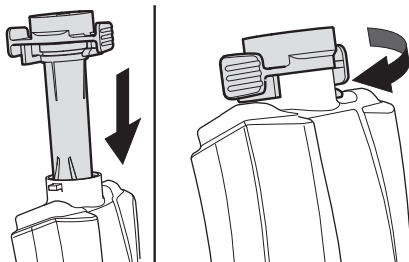

⚠ 注意

・汚水タンクキャップを固定する際は、奥までしっかりと差し込み、無理に回さないようにしてください。正しい方向で回さないと汚水タンクキャップ両側のロックが破損する場合があります。

- ② 汚水タンクを本体に取り付け
ます。

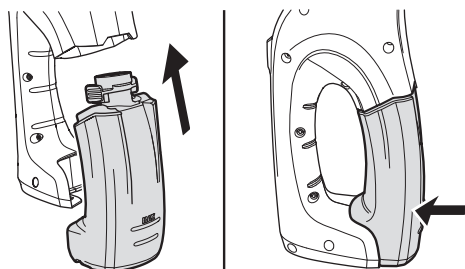

4 充電する » 15 ページ

5 ワイプパッドを洗う

ワイプパッドは、繰り返し洗って使うことができます。

ワイプパッドが汚れてきたら、取り外して洗います。

1 ワイプパッドを取り外します。

面ファスナーを開き、ゴム部分を引っ張りながら抜き取ってください。

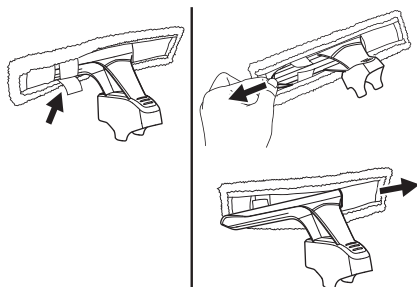

2 ワイプパッドを洗います。

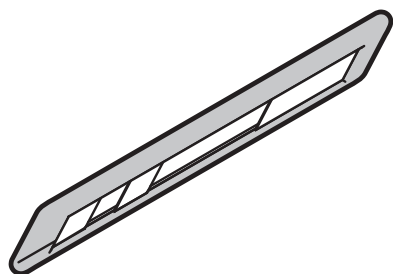

MEMO

・ワイプパッドを洗濯機で洗うときは、柔軟剤を使用しないでください。

ゴムワイパーのお手入れ

拭きあとが残る場合は、ゴムワイパーのお手入れを行ってください。

1 本体の電源を切る » 22 ページ

2 ゴムワイパーを取り外す

ゴムワイパーを左右どちらかにスライドさせ、ワイパーヘッドから引き抜きます。

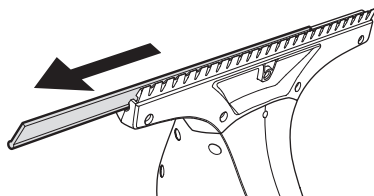

3 ゴムワイパーを水洗いする

水洗いと同時に、摩耗や損傷を確認します。
摩耗や損傷が著しい場合は交換してください。

MEMO

- ゴムワイパーは両面使用できます。片面が傷んできた場合は、裏返して使用してください。
- ゴムワイパー下のワイブガードは取り外せません。

4 ゴムワイパーを元に戻す

ゴムワイパーをワイパーヘッドの左右どちらから少しずつ挿入して引っ張ります。

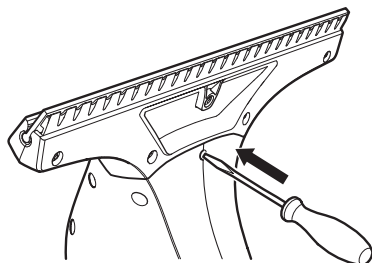
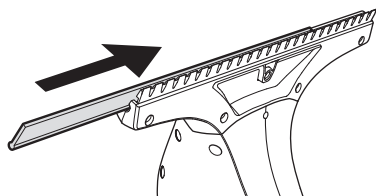

MEMO

- 日常のお手入れではワイパーヘッドを取り外す必要はありません。取り外す必要がある場合は、ワイパーヘッド取り付け部の下にある穴にドライバーなどを差し込み、中のツメを押しながら取り外してください。

保管

完全に乾いた後、凍結しない湿気のない部屋で立てて保管してください。

MEMO

- 長期間使用しない場合は、保管前に充電してください。次回使用時に、過放電により電源が入らなくなる可能性があります。また長期間保管した後は、充電してからご使用ください。
- 希釈した洗浄剤は長期保管しないでください。

洗剤について

名称	窓用バキュームクリーナー専用洗剤
用途	窓ガラスや鏡などの洗浄用
成分	プロピレングリコールモノメチルエーテル（15%）、 イソプロピルアルコール（15%）
液性	弱酸性
内容量	20mL

使用方法

- ・ 付属のスプレーボトルに入れ、希釈して使用してください。▶▶ 17 ページ

輸入元 ケルヒャー ジャパン株式会社
〒 222-0032 神奈川県横浜市港北区大豆戸町 639 番地 3
Tel: 045-438-1400

窓用バキュームクリーナー専用洗剤パッケージ

ボトル：プラ

台紙：紙



ボトル



台紙

困ったときは

故障かな？と思ったら以下のことをお確かめください。



それでも解決しない場合は、お客様専用ダイヤル（0120-60-3140）までお問い合わせください。

本機と本機の付属品に対する修理は修理センターに依頼してください。

このようなとき	考えられる原因	対処方法
スプレーボトルから洗浄液が出てこない	洗浄液が入っていない	▶ 洗浄液を補給してください。
	スプレーヘッドのポンプが壊れている	▶ 販売店またはお客様専用ダイヤルまでお問い合わせください。
本体が動かない（音がしない・音がしていても吸わない）	バッテリー残量が不十分	▶ バッテリーランプが点灯していない、またはゆっくり点滅している場合はバッテリーを充電してください。
洗浄面に拭きムラが生じる	洗浄面に十分な水分がない	▶ 洗浄面に水もしくは洗浄液を吹きかけた後、再度吸引を行ってください。
洗浄面を擦る異音が生じる	本体と洗浄面の角度が適切でない	▶ 本体と洗浄面を平行にしてください。
洗浄面に白いあとが残る	洗浄面に洗剤が残っている	▶ 水を吹きかけた後、再度吸引を行ってください。
拭きあとが残る	ゴムワイパーが汚れている	▶ ゴムワイパーを掃除してください。
	ゴムワイパーが劣化している	▶ ゴムワイパーを引き抜き、裏面を使用してください。両面とも劣化している場合は交換してください。▶▶ 25 ページ
水もれがする	汚水タンクを水平より上に傾けている	▶ 電源を切って本体を立て、汚水タンクを空にしてください。

オプションアクセサリ一覧

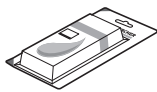



仕様変更等により製品の形状が図と一致しない場合があります。
注文番号は予告なく変更になる場合があります。

 <p>■窓用バキュームク リーナー専用洗浄剤 (4個入) 注文番号：6.295-302.0 JANコード： 4039784342033</p> <p>汚れを効果的に浮かせて落 としやすくし、さらに洗浄 後に汚れを付きにくくする 効果があります。</p>	 <p>■ワイプパッド2枚組 注文番号：2.633-100.0 JANコード： 4039784379725</p> <p>マイクロファイバー製。ガ ラスなどに吹きかけた洗浄 剤を効率よくのばせます。</p>
 <p>■ウエストバッグ 注文番号：2.633-006.0 JANコード： 4039784576810</p> <p>腰に付けて使用します。作 業時に窓用バキュームク リーナー本体やスプレーボ トルを入れることができま す。</p>	

ご購入については、販売店もしくはお客様専用ダイヤル（0120-60-3140）へお問い合わせください。

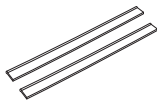
補修部品

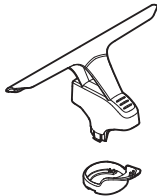
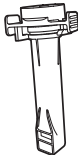
仕様変更等により製品の形状が図と一致しない場合があります。
注文番号は予告なく変更になる場合があります。

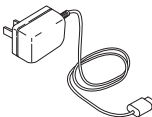
 <p>■ゴムワイパー (2本組) 250 mm 注文番号：2.633-128.0 JANコード： 4054278214931</p>	 <p>■汚水タンク (汚水タンクキャップ含む) 注文番号：4.633-122.0 JANコード： 4054278298702</p>
 <p>■スプレーヘッド 注文番号：4.633-039.0 JANコード： 4039784357624</p>	 <p>■汚水タンクキャップ 注文番号：5.633-171.0 JANコード： 4054278325965</p>
 <p>■スプレーボトル 注文番号：6.394-844.0 JANコード： 4039784985551</p>	 <p>■充電アダプター 注文番号：6.654-323.0 JANコード： 4039784997035</p>

ご購入については、販売店もしくはお客様専用ダイヤル (0120-60-3140) へお問い合わせください。

廃棄するときは

本製品の廃棄について

本製品を適切に処分することにより、不適切な廃棄処分によって生じる環境および健康への被害を回避することができます。本製品の廃棄方法については、当社ホームページ「家庭用製品 修理・アフターサービス」にてご確認、もしくはお客様専用ダイヤルまでお問い合わせください。

「家庭用製品 修理・アフターサービス」

www.kaercher.com/jp/service/support_hg.html



リチウムイオン電池のリサイクルにご協力ください

この製品はリチウムイオン電池を使用しています。リチウムイオン電池はリサイクル可能な貴重な資源です。製品の廃棄に際しては、リサイクルにご協力ください。

※ 本製品のリチウムイオン電池は、修理・交換できません。



保証書

お買い上げいただいたケルヒャー製品に万一不具合が生じた場合には、この保証規定に従い保証いたします。この保証書によって保証書を発行している者（保証責任者）及びそれ以外の事業者に対するお客様の法律上の権利を制限するものではありません。

■ 保証の内容

お買い上げいただきました製品を構成する純正部品の材料または製造上の不具合が起きた場合、ケルヒャー ジャパン株式会社修理センターで無料修理をいたします（この無料修理を保証修理といいます）。保証修理は部品の交換あるいは補修により行います。また、取り外した不具合部品は当社所有といたします。保証修理を受けられる期間は新品を購入した日から1年間とします。

■ 保証できない事項

- 修理の際の輸送費用
- 次に示すものに起因すると判定される故障は、保証修理いたしません。
 - ・取扱説明書の指示に反する使用
 - ・保守整備の不備または間違い
 - ・当社が提示している仕様の限界を超える使用
 - ・当社が認めていない改造
 - ・純正部品および指定する油脂類以外の使用
 - ・ご使用者の不注意による故障（凍結、落下などによる損傷・破損など）
 - ・業務で使用した場合
- 次に示すものは保証修理いたしません。
 - ・経年変化により発生した不具合
 - ・プラスチックカバーなどの自然退色、Oリングの劣化、部材劣化に伴う性能低下など
 - ・使用に際し品質、機能上影響のない感覚的現象（音、振動など）
 - ・台風、水害、雪害などの天災による不具合
 - ・薬品、塩害などに起因する不具合
- 次に示すものの費用は負担いたしません。
 - ・消耗品（Oリング、ワイプパッド、バッテリー、洗浄剤及びその他これらに類する消耗品）
 - ・ケルヒャー ジャパン以外での修理
 - ・点検、清掃、調整、及び定期点検整備
 - ・この保証書に示す条件以外の補修費用など
 - ・本機を使用できなかったことによる不便さ及び損失など（休業損失、商業損失など）
 - ・洗浄対象物に損傷、破損、変色などが生じた場合
 - ・正しく操作せずにケガを負った場合
- 出張修理はいたしません。
修理はお買い求めいただいた販売店またはケルヒャー ジャパンへご依頼ください。

■ 保証の適用

この保証は日本国内で使用される当社製品のみ適用されます。
海外へ持ち出す場合は、その時点で保証が抹消されます。

■ 保証修理の受け方

保証修理をお受けになる場合は、下記保証書の各項目にご記入いただき、お買い上げいただいた際のレシート／納品書を添付の上、保証修理をお申し付けください。
製造番号は、製品の底面に貼られている銀色のラベルに記載されています。

■ 保証修理の申し込み方法

ご購入の際に受領されたレシートあるいは納品書と下記保証書を添付の上、お買い上げいただいた販売店にお持ちいただくか、またはケルヒャー ジャパン株式会社修理センターまでお送りください。ご不明な点がございましたらお客様専用ダイヤルまでご連絡ください。お客様にご記入いただいた保証書の内容は、保証期間内のサービス活動及びその後の安全点検活動のために利用させていただく場合がございますので、ご了承ください。

製品名	WV1 プラス
保証期間	1年
製造番号【シリアル No.】	
お買い上げ日	
お客様情報	お名前： ご住所： 電話番号：
販売店情報	店名： 住所： 電話番号：
故障状況	

ケルヒャー ジャパン株式会社

本社住所：〒 222-0032 神奈川県横浜市港北区大豆戸町 639 番 3

TEL：045-438-1400

製品を長くご愛用いただくために「ユーザー登録」いただいたお客様に、サポート情報やキャンペーン情報をメールでお送りしています。ホームページ上部より「サービス」→「家庭用製品」「ユーザー登録」→「ユーザー登録（1年保証）はこちら」からご登録ください。

ケルヒャーホームページアドレス：www.kaercher.com/jp/

｜製品に関するお問い合わせ

お客様専用ダイヤル

0120-60-3140

受付日：月曜日～金曜日（祝日、当社休日を除く）

受付時間：9:00～12:00、13:00～17:00

｜修理品送り先

〒981-3408 宮城県黒川郡大和町松坂平 3-2

ケルヒャー ジャパン株式会社

仙台修理センター 宛

0120-60-3140

修理品をお送りいただく際には、ご購入日がわかるもの（保証期間内に限る）と 34-35 ページの保証書に故障状況をご記入の上、必ず同梱してください。

1. 保証書が 34-35 ページに添付されています。レシート、領収書、販売証明書、納品書などのご購入日がわかるものと一緒に大切に保管してください。
2. 保証書の保証内容、保証規定をよくお読みください。
3. 保証期間は保証書に記載されています。
4. 保証期間終了後の修理につきましては、下記の QR コードより、当社ホームページの「家庭用製品 修理・アフターサービス」にてご確認ください。もしくは、製品をご購入いただいた販売店または上記お客様専用ダイヤルまでお問い合わせください。

