

**Caster**  
LIGHTING

充電工具バッテリー&家庭用電源(AC100V)対応

マルチチェンジャー付LED投光器

## 取扱説明書

屋内型

この度は、Casterマルチチェンジャー付LED投光器をお買い上げいただき、厚くお礼申し上げます。ご使用になる前に、この取扱説明書をよくお読みになり、本製品の内容と性能を十分にご理解の上で、適切な取扱いと保守をおこなってください。

また、取扱説明書はいつでも取出せるよう大切に保管してください。

# CLP-1800LRB-MC

LED  
20w

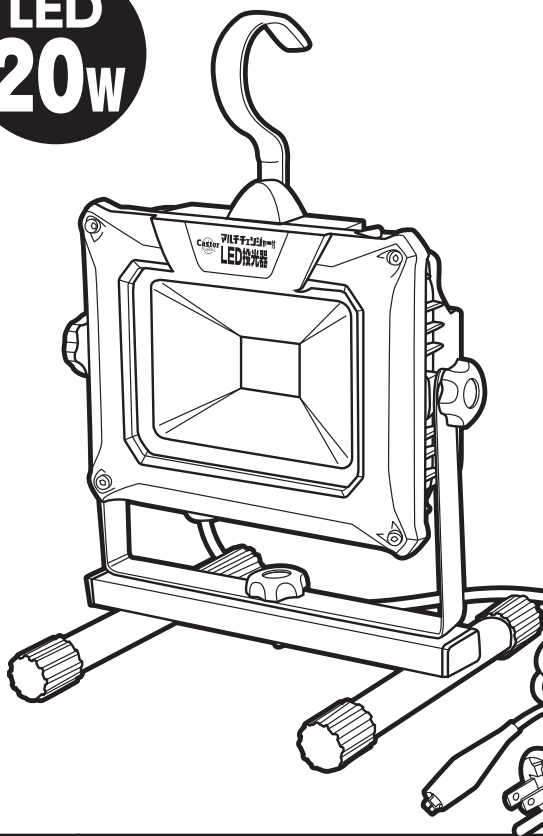

DC(充電式)点灯時  
**明るさ2段階**  
HIGH/LOW切替スイッチ式

※バッテリーによる点灯中でも、AC電源に接続するとAC(電源式)の点灯に切替わります。

※AC(電源式)の点灯にHIGH/LOW切替えはありません。

マルチチェンジャー ■適合バッテリー  
PAT.

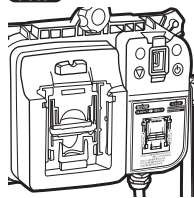

パナソニック製  
ポッシュ製  
マキタ製  
HiKOKI製

14.4V・18V

※バッテリーの種類により使用できない場合があります。

入力電線

3m

ポッキングプラグ

①・②

どちらにも  
対応。

**ご注意**

入力電線による充電はできません。

バッテリーへの充電は、バッテリー専用の充電器で充電してください。

キャスターライティングジャパン株式会社





## 目次

安全のための注意喚起	1
お客さまへ【警告】と【注意】	1
サイズ・仕様	3
組立方法	4
電線のご注意	4
バッテリーの取付け・取りはずし	5
バッテリー別 目安点灯時間	5
マルチチェンジャーの設定	6
保証書	巻末

## 安全のための注意喚起

記載内容の注意事項は、想定される危害や損害を注意喚起シンボルで警告表示しています。本製品を正しくご使用いただき、使用者および周囲の人々への危害、損害を未然に防止するためのものです。誤った取扱いや不適切な設置をすると重大な事故や致命傷になるような事態もありますので、「安全のための注意喚起」「警告」「注意」を必ず、お読みいただき細心の注意をはらって正しくお使いくださいますようお願い申し上げます。

### ■注意喚起シンボル

	<b>警告</b>	取扱いを誤った場合に、危険な状態が起こる可能性があり、死亡または重傷を負う可能性が想定される場合。
	<b>注意</b>	取扱いを誤った場合に、危険な状態が起こる可能性があり、中程度の障害や軽傷を負う可能性が想定される場合および物的損害などの発生が想定される場合。
	<b>強制</b>	<b>必須事項</b> ：しなければならないこと。 ※図の中や近くに指示内容や注意事項が描かれているものもあります。
	<b>禁止</b>	<b>禁止事項</b> ：してはならないこと。 ※図の中や近くに具体的な禁止事項が描かれているものもあります。

●注意喚起シンボルは一般的な場合を示しています。

## お客さまへ

- ご使用前に、この「取扱説明書」を必ずお読みのうえ、正しくお使いください。
- 取扱説明書は必ず保管し、交換・清掃時にも安全のために再度ご確認ください。

## 警告

※取扱いを誤った場合、死亡または重傷を負う可能性が想定される場合を示します。



●本製品は火気の近くや炎天下に駐車する車内など、高温になる場所では、使用・保管はしないでください。火災・故障などの原因になります。



●本製品を改造しないでください。火災・感電などの原因になります。



●落下のおそれや振動・衝撃のある場所、オイルミスト・油煙など腐食性ガスや可燃性ガスの発生する雰囲気、可燃材が隣接する場所、粉塵の多い場所、塩害地域では使用しないでください。  
火災・感電・故障などの原因になります。



●一般の屋内でも、硫黄成分や塩素雰囲気さらされるなど、化学物質が存在する場所では使用できません。（硫黄成分：一部の食品や薬品、自動車の排気ガスにも含有）（塩素雰囲気：プール施設など）

光学性能や器具に悪影響をおよぼし故障・火災などの原因になります。



●トルエン・ヘキサセンなど有機溶剤が存在する場所では、使用しないでください。  
有機溶剤は樹脂や金属を侵し、腐食・故障などの原因になります。





## 警告

※取扱いを誤った場合、死亡または重傷を負う可能性が想定される場合を示します。



- 本体や前面ガラスなどの部品類が破損した状態で使用しないでください。火災・感電などの原因になります。
- 発煙や異臭がするなど異常を感じたらすぐに電源を切り、販売店または当社にご相談ください。異常のまま使用すると、火災・感電などのおそれがあります。
- 点灯中および消灯直後の器具は高温になっていますので触らないでください。やけどなどのケガをするおそれがあります。
- 濡れた手で電源プラグやバッテリーに触れないでください。感電・故障などの原因になります。
- AC(電源式)でご使用の際、電源プラグが濡れた状態では、コンセントに差し込まないでください。火災・感電などのおそれがあります。
- 電源プラグは必ず確実に接続してください。差込みが浅かったりグラついているとショート・火災・感電・故障などの原因になります。
- 点灯したまま、ライト部を伏せて置かないでください。発火・火災・感電などの原因になります。
- 落下や強い衝撃などで損傷のおそれのある状態で、本製品は使用しないでください。発火・火災・感電などのおそれがあります。
- ご使用になる際は、取扱説明書に記載された内容を守り安全を十分に考慮してお使いください。



## 注意

※取扱いを誤った場合、危険な状態が起こる可能性があり、傷害や軽傷などを負う可能性や物的損害の発生が想定される場合を示します。



- AC電源でご使用の際は、入力電源と器具の定格電圧・入力電圧範囲を必ず確認してください。誤って使用すると、感電・火災・焼損・短寿命の原因になります。
- 本製品は屋内型です。屋外や水の掛かる場所および冠水・浸水のおそれのある場所では使用できません。感電・火災・過熱・発煙などの原因になります。
- 点灯した状態で、布や紙などの燃えやすいものをかぶせないでください。発火のおそれがあります。
- コードやUSBは乱暴に扱わないでください。コードを引張って抜いたり、プラグやUSBが変形するような取扱いはしないでください。
- 清掃やお手入れの際は、必ず電源を切って、器具が十分に冷えてからおこなってください。感電・やけどの原因になります。
- 使用環境温度をこえる場所では使用・保管はしないでください。火災・感電・点灯不良などの原因になります。
- 指定外のご使用をすと、思わぬ災害や破損の原因になります。
- 前面ガラスは取扱いにご注意ください。衝撃などが加わると、破損の原因になります。
- 照明器具には寿命があります。一般的な使用で8~10年程で外観に異常がなくても内部の劣化が進行しています。定期的に点検・交換をしてください。
- 周囲温度が高い場合、点灯時間が長い場合は、寿命が短くなります。
- 本製品のLEDは非常に長寿命なため、長年に渡り光源交換の必要がありません。但し使用中の故障への対応や安全にご使用いただくために、定期点検をおこなう必要があります。
- 安全に使用するために、1年に1回は自主点検をおこなってください。3年に1回は専門家による点検をおこなってください。また、3年以上経過している場合は、入念に点検をおこなってください。異常のまま使用すると、火災・感電・故障などの原因になります。
- LEDにはバツキがあるため、同一型式製品でも光源色や明るさが異なる場合があります。
- 光源を直視しないでください。目に悪影響(失明、視力低下)をおよぼす可能性があります。日常的に光源の近くや反射光を目視する場合は防護眼鏡などの保護が必要です。

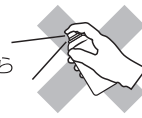

※LEDユニットのみの交換はできません。

### 使用場所

#### 一般的な屋内環境

屋外や水の掛かる場所および冠水・浸水のおそれのある場所では使用できません。

### 使用環境温度

AC(電源式) -10℃~40℃

DC(充電式)は、使用バッテリーに依存します。

### 保守上のご注意

器具の点検・清掃時には安全のための注意喚起を再度ご確認ください。

- 器具の清掃について…汚れを落とす場合は、中性の洗剤を濃した柔らかい布をよくしぼって拭取り、洗剤が器具に残らないように乾いた布で仕上げてください。シンナーやベンジンなどの揮発性のものおよび酸・アルカリ性の洗剤などで拭いたり、直接殺虫剤をかけたらししないでください。変質による器具の破損や変色の原因になります。

## サイズ・仕様

# CLP-1800LRB-MC

### ■仕様

- 光源色 昼光色(6500K)
- 球寿命 30000時間
- 使用環境温度 AC(電源式) -10℃~40℃  
DC(充電式)は、使用/バッテリーに依存します。
- USB出力 5V 1A

### ■形状・サイズ (単位: mm)

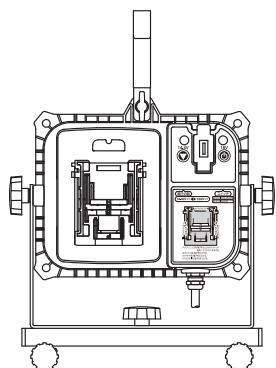
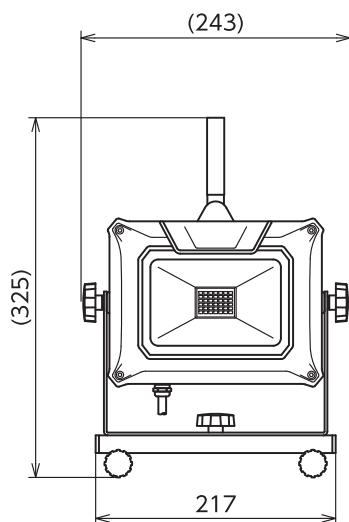

### ■AC(電源式)仕様

- 定格電圧 100V
- 定格周波数 50/60Hz
- 定格電流 (100V)0.25A/(200V)0.13A
- 消費電力 (100V)17W/(200V)17W
- 入力電圧範囲 90~240V

### ■DC(充電式)仕様

- 〈適合バッテリー〉  
パナソニック・ポッシュ・マキタ・HIKOKI  
14.4V・18Vバッテリー

※バッテリーの種類により使用できない場合があります。

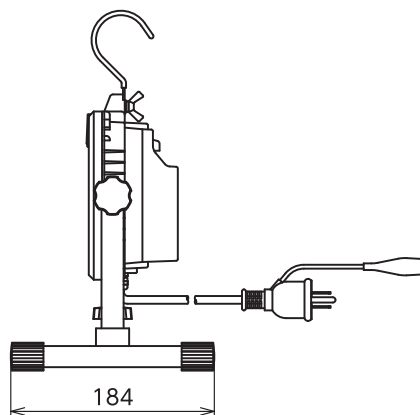

■質量 1.8kg

〈付属品〉ノブボルト×1

※球寿命は光束が70%に低下するまでの時間です。表示は設計値であり、製品の寿命を保証するものではありません。  
※LEDにはバラストがあるため、同一型式製品でも光源色や明るさが異なる場合があります。

## 組立方法

- 蝶ボルトをゆるめてフックを起こし、蝶ボルトを確実に締めてください。

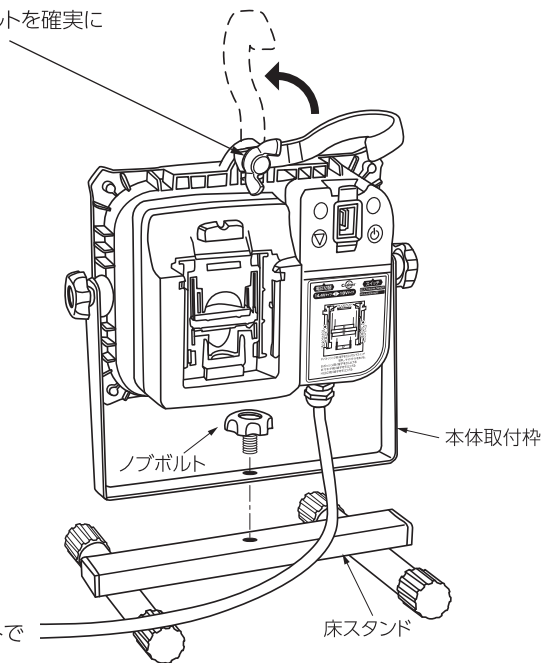

- 床スタンドと本体取付枠は付属のノブボルトで確実に固定してください。

## 電線のご注意

### ■ 200Vでご使用の場合

ポッキングプラグは100V専用です。  
200Vでご使用の場合はポッキングプラグを切断して200V用プラグに交換して結線してください。  
※アース線は必ず接続してください。

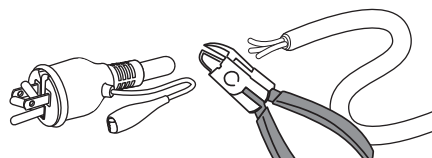

### ■ 電線の防水・絶縁処理

各結線部を確実に絶縁処理を施し、電線被覆(シース)も含めて完全な防水対策をおこなってください。

絶縁処理は結線部だけでなく、電線被覆(シース)も含めておこなってください。処理が不十分な場合、隙間からの浸水による絶縁不良やショートなど、故障・火災・感電の原因になります。

※アース線は必ず接続してください。

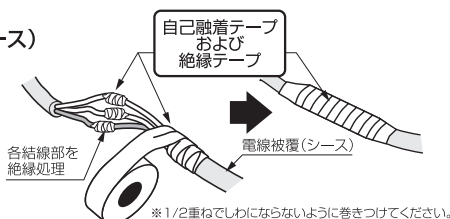

各結線部を自己融着テープおよび絶縁テープなどで絶縁処理をし、電線被覆(シース)も含めて自己融着テープおよび絶縁テープなどで防水対策をおこなってください。

照明器具の配線工事は必ず工事店など、電気のプロ(有資格者)の方がおこなってください。

**資格のない人の配線工事は法律で禁止されています。**

## バッテリーの取付け・取りはずし

- バッテリーの取付けは右頁の「マルチチェンジャーの設定」を参照してください。
- バッテリーの取りはずし方法は、各バッテリーメーカーの使用方法に従って取りはずしてください。

パナソニック製

ポッシュ製

マキタ製

HIKOKI製

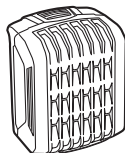
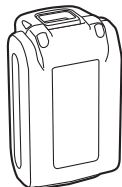

※バッテリーの種類により使用できない場合があります。

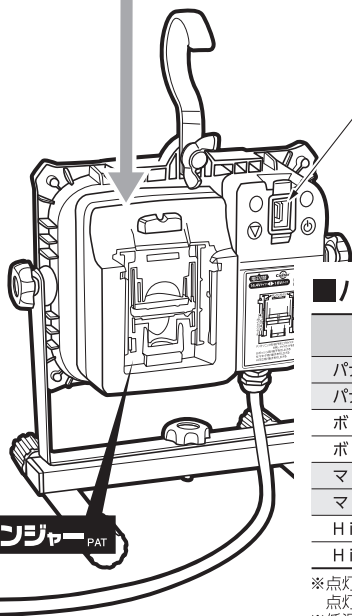

- USB出力(5V 1A)

※USBは、AC接続およびバッテリーの装着時は常時出力です。

〈AC点灯時〉

直接ACから供給のため連続で出力します。

〈DC点灯時〉

バッテリーからの供給のため、点灯時間が短くなります。

### ■バッテリー別 目安点灯時間

バッテリー		点灯時間	
		HIGH	LOW
パナソニック製	18V 3.0Ah	3.5時間	8時間
パナソニック製	14.4V 4.2Ah	4.5時間	10時間
ポッシュ製	14.4V 4.0Ah	4時間	8.5時間
ポッシュ製	14.4V 2.0Ah	2時間	4.5時間
マキタ製	14.4V 6.0Ah	5時間	11時間
マキタ製	14.4V 1.5Ah	1.5時間	3時間
HIKOKI製	18V 3.0Ah	3.5時間	7.5時間
HIKOKI製	14.4V 3.0Ah	3時間	6時間

※点灯時間はあくまでも目安の時間です。バッテリーの充電状態や劣化状態で点灯時間は変わります。

※低温環境でご使用の場合は、点灯時間が短くなります。

## バッテリーによる点灯方法 および HIGH/LOW切替スイッチ



明るさ2段階!

HIGH/LOW切替スイッチ式

スイッチを押すとHIGHで点灯し、再度押すとLOWに切り替わります。

〈点灯パターン〉

**HIGH → LOW → OFF**

※バッテリーの状態によっては、LOWからの点灯になる場合もあります。

## マルチチェンジャーの設定

各バッテリーの取付けは、下記を参照してください。

### パナソニック製バッテリー

白端子を出し、ガイドスイッチ2カ所を外側に押し、サイドガイドを出す。

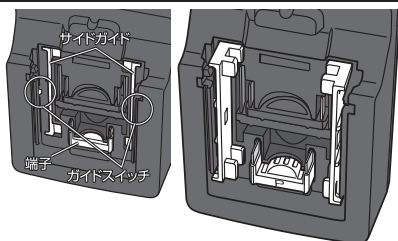

### ポッシュユ製バッテリー

赤端子を出す。

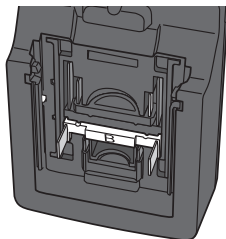

### マキタ製バッテリー

青端子を出す。

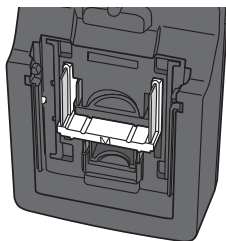

### HiKOKI製バッテリー

緑端子を出す。

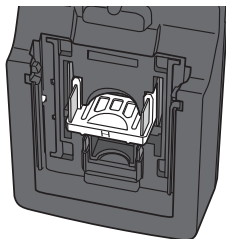

#### 【使用上の注意】

- 使用しない端子は、確実に収納してください。
- 必ず、バッテリーは位置を確認し、確実にはめ込んでください。

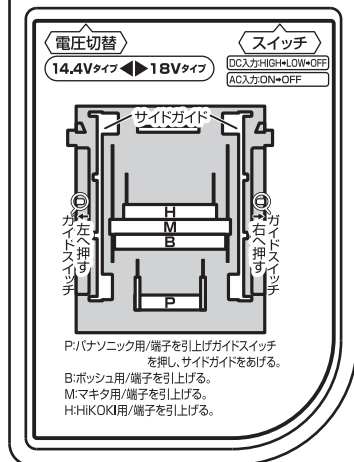
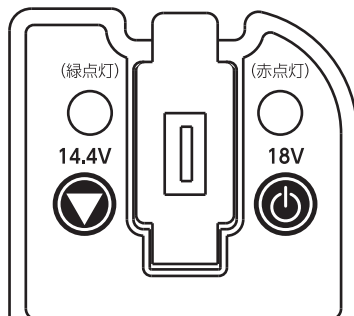

#### 電圧切替

(放電終止電圧設定※)

**14.4V** (緑点灯) ◀▶ **18V** (赤点灯)

バッテリーの性能および寿命維持のため、必ず放電終止電圧の設定が必要です。

**必ず、使用バッテリーの電圧に切り替えてください。**

※ 14.4V設定のまま、18Vバッテリーを取付けると、バッテリーが劣化するおそれがあります。



#### スイッチ

- DC入力: HIGH→LOW→OFF
- AC入力: ON→OFF

**お客様へ** 本製品を安全にご使用いただくために記載の内容を必ずお守りください。

保証規定

1. 製品および取扱説明書の記載事項に従った正常な使用状態で故障した場合は、お買い上げ後、表記の期間、無償修理または交換のみさせていただきます。  
保証期間は「**お買い上げ日より1年間**」です。
  2. 保証期間内でも次の場合は、有償にて修理または交換となります。
    - イ. 異常電圧や指定外の使用電源(電圧・周波数)などによる故障。
    - ロ. 法令および取扱説明書に違反した使用や誤用・乱用など取扱い不注意による故障。
    - ハ. 火災・地震・水害および落雷その他天災地変や盗難などの災害による故障。
  - 二. 施工上の不備や不当な修理・改造および使用不可の場所での使用が起因する故障。
  - ホ. 使用中に生じた傷など外観上の変化。
  - ヘ. 本書の提示がない場合。
3. 遠隔地への出張修理をおこなった場合には出張に要する実費を申し受ける場合もあります。
  4. 交換の必要が生じた場合は、製品に本書を添えてお買い上げ店へご持参または、当社へ直接ご送付ください。
  5. 故障原因確認のため、修理・交換前の部品および製品は、販売店もしくは当社にて引取らせていただきます。  
※保証の例外 24時間連続使用など、1日20時間以上の長期使用の場合は保証期間を6ヵ月とします。

本書は再発行いたしませんので紛失しないよう大切に保管してください。

保証書	商品名	Caster マルチチェンジャー付LED投光器		保証期間	お買い上げ 年月日より			
					年	月	日	<b>1</b> 年
	お客様様	ご住所		販売店	店名			
		氏名	電話	店	住所			
	型式			ロットNo.				
総発売元 <b>キャスターライティングジャパン株式会社</b>								

## 故障や商品についての

お問い合わせは下記までお電話ください。

この度はキャスターライティングジャパンの照明器具を  
お買い上げいただき誠にありがとうございます。  
お手数ですが商品に問題があったり故障した場合は、直接当社の方まで  
ご連絡していただきますようお願い申し上げます。  
お客様の声を直接いただくことにより、  
更なる改良改善に努めさせていただきますので  
ご協力のほどよろしく願いたします。

# TEL.072-803-7934

キャスターライティングジャパンまで

●製品改良のため、仕様などを予告なく変更することがあります。

■総発売元	<b>キャスターライティングジャパン株式会社</b>
	〒572-0076 大阪府寝屋川市仁和寺本町1-3-22
	TEL.072-803-7934(代) FAX.072-803-7937