

12 保証書 (故障時をご記入を確かめて、切り取ってご提示ください)

品番	184ZKA-3.0-5D	
保証期間	お買い上げ日 ※	年 月 日より
	本体は1年間。ただし刃・鋸は除く	
お客様	フリガナ	
	お名前	
	ご住所	〒 <input type="text"/> - <input type="text"/> - <input type="text"/> <input type="text"/> <input type="text"/> <input type="text"/> <input type="text"/> <input type="text"/> <input type="text"/>
販売店	店名、住所、電話番号 ※ 電話番号：() -	

販売店様へ……※印欄は、必ず記入してお渡ししてください。
お客様へ……※印欄に記入がない場合は、お買い上げレシートをご提示ください。

アルスコポレーション株式会社 お客様サービス係
〒599-8267 大阪府堺市中央区八田寺町476-3
電話番号：0120-833202

取扱説明書



ご家庭用

伸縮式高枝鋏 **アンビル**
スムーゾキ **つかみ付**
184ZKA-3.0-5D 替刃式

取扱説明書 保証書付き

- お買い上げいただき、まことにありがとうございました。
- この商品は、家庭園芸作業での高枝の整枝、果樹の収穫作業などに使う製品です。ご使用前にはこの取扱説明書をよく読んで、正しく安全にお使いください。また、お読みになった後も大切に保管し、必要に応じてお読みください。
 - 保証書は「お買い上げ日・販売店名」などの記入を必ず確かめ、販売店からお受け取りください。

■もくじ■

	ページ
① 各部のなまえ	2-3
② 必ずお守りください<安全上のご注意>	4-5
③ ご使用方法	
1. ご使用前の準備	6
2. 基本的な使い方	6-8
3. 鋸の使用方法	9
④ ご使用後のお手入れ・保管方法	9
⑤ 替刃方法	
1. <切り刃交換の場合>	10
2. <刃部交換の場合>	11-12
⑥ 故障かな?と思ったときは	13
⑦ 基本仕様	13
⑧ SGマークについて	14
⑨ アフターサービスと保証について	14
⑩ お客様ご相談窓口のご案内	15
⑪ 無料修理規定	15
⑫ 保証書	16

① 各部のなまえ

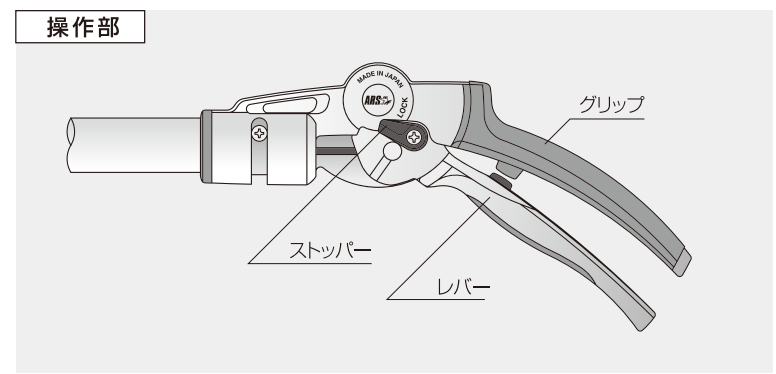
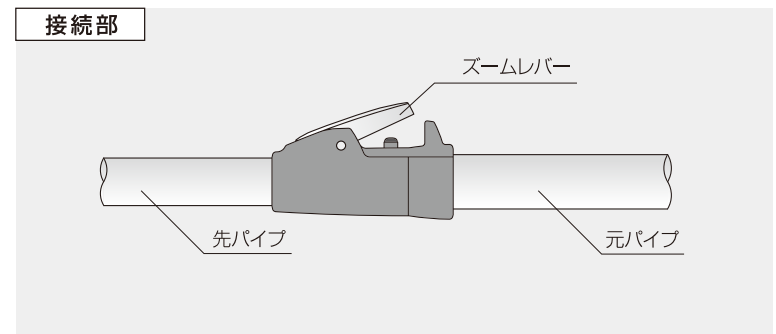
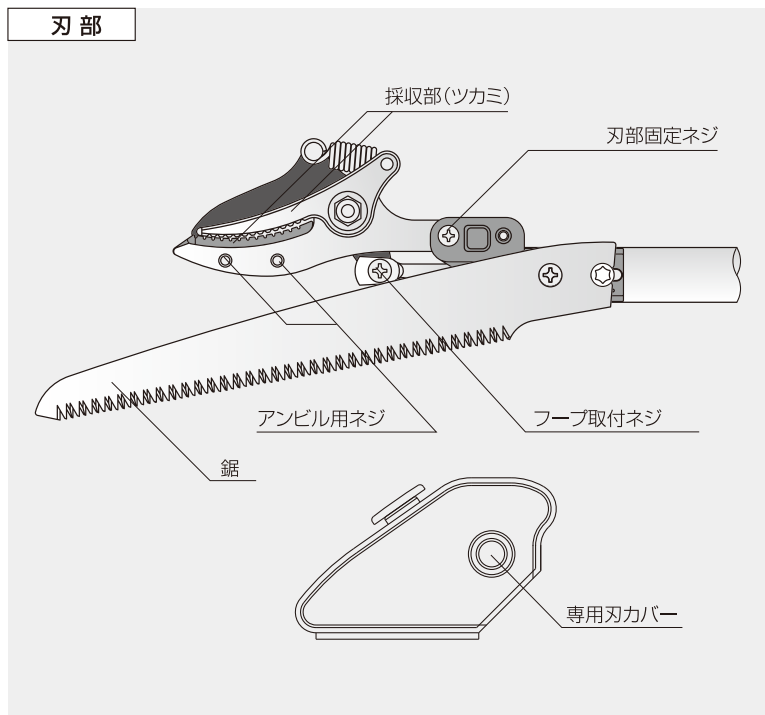
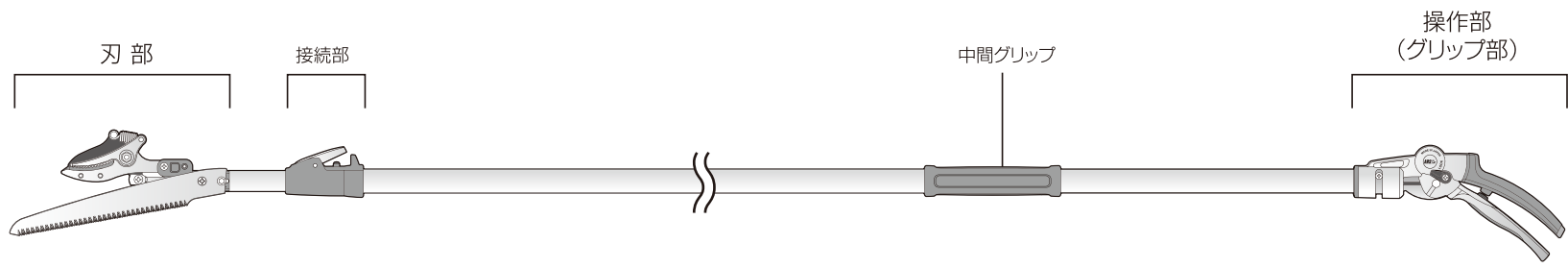

② 必ずお守りください <安全上のご注意>

- ★ご使用の前に、この「必ずお守りください <安全上のご注意>」をよくお読みのうえ、正しくお使いください。
- ★ここに示した注意事項は製品を安全に正しくお使いいただき、あなたや他の人々への危害や損害を未然に防止するためのものです。注意事項は、危害や損害の大きさと切迫の程度を明示するために、本取扱説明書の内容と違った取り扱いをすると生じることが想定される内容を、「警告」「注意」に区分しています。いずれも安全に関する重要な内容ですので、必ずお守りください。

▲警告：人が死亡または重傷を負う可能性が想定される内容を示しています。



▲注意：人が傷害を負う可能性および物的損害のみの発生が想定される内容を示しています。











絵表示の例

 記号は、禁止の行為であることを告げるものです。
(左図の場合は分解禁止)

 このマークは、必ず実行していただく「強制」項目を表します。

★お読みになった後は、お使いになる方がいつでも見られるところに必ず保管してください。

 警告	
 刃の部分さわらない 接触禁止 はさみの刃の部分で指でさわったり、刃と刃の間に指や手など切断物以外のものは入れないでください。けがのおそれがあります。	 電線の近くで使用しない 感電を防止するため、電線を切ったり、電線の近くでは使用しないでください。

 注意	
 脚立などの上で使用しない 禁止 屋根や脚立の上など足元の不安定な場所では使用しないでください。けがのおそれがあります。	 保護メガネなどを着用する 必ず守る 使用時の事故を防止するため、保護メガネ、帽子などを着用してください。
 切断作業の真下では使用しない 禁止 切断物が落下し、思わぬけがをすることがありますので、切断を行っている真下では使用しないでください。子供やペットについても同様の注意をしてください。	 各部の点検をおこなう 必ず守る ご使用前には各部が確実に取り付けられているか点検して、異状の無いことを確認してください。異状があればご使用にならないでください。お買い求めの販売店もしくは、当社お客様サービス係にご連絡ください。
 刃をこじない 禁止 刃欠けや折れの原因となりますので、枝を切るときは刃を横方向にこじないでください。	 安全に保管する 必ず守る 使用しない場合は乾燥した場所で、子供が勝手に触れないところに保管してください。けがのおそれがあります。
 分解しない 分解禁止 本品は分解しないでください。作動不良の原因となります。	 移動の際はストッパー・刃カバーを装着する 必ず守る 持ち運ぶとき(移動の際)は、ストッパーをかけ、刃部には刃カバーを付け、充分に注意をはらってください。
 パイプ部分を踏みつけたりぶつけない 禁止 パイプ部は踏んだり、ぶつけないでください。作動不良の原因となります。	 園芸用高枝鋏以外に使用しない 禁止 園芸用高枝鋏以外の目的に使用しないでください。

③ ご使用方法 <ご使用前の準備><基本的な使い方>



1. ご使用前の準備

- ・長袖、長ズボン、手袋を着用し、エプロンなど汚れても気にならない服装をしてください。
- ・保護メガネを着用してください。
- ・使用前に対こぼれやガタツキなどがないことを確認してからお使いください。

! 異常を感じた場合は、使用を中止し、当社またはお買い求めの販売店にご連絡ください。そのまま使用すると、ケガや器具損傷などの原因となります。

⊘ 屋根や脚立の上など足元の不安定な場所では使用しないでください。ケガのおそれがあります。

2. 基本的な使い方

- ① 操作グリップ部のストッパーがかかっているか確認してから、刃カバーを取り外してください。

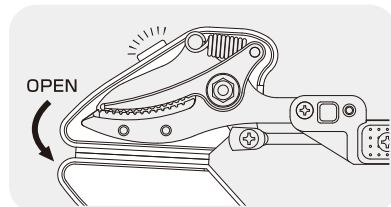

- ② グリップ部を握り、ストッパーをはずして、ゆっくりとレバーを開いてください。

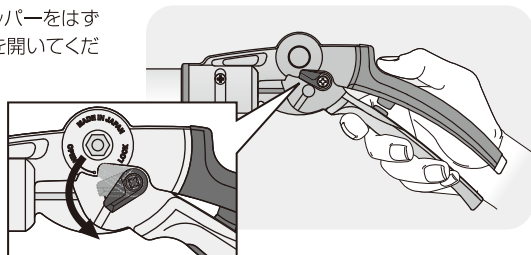

- ③ レバーと刃部は連動しますので、レバーを開閉させ、刃が開閉するか確認してください。

※伸縮する際は、グリップのレバーを開いた状態で伸縮させてください。

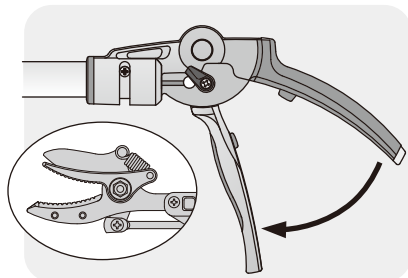

- ④ ズームレバーを押し込んだ状態で、パイプをすらすらと伸縮させ、長さを調節します。
- ⑤ 連結位置の手前で一度止め、ズームレバーをはなし、ゆっくり動かして連結させてください。所定の位置で「カチッ」という音とともにパイプが繋がります。(内部の連結部材を確実につなげるため、レバーを1、2度握ってください)

※先パイプを伸縮させるときに引き出しすぎたり、縮めすぎないようにしてください。無理な伸縮は故障の原因となります。

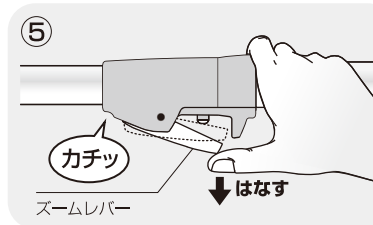
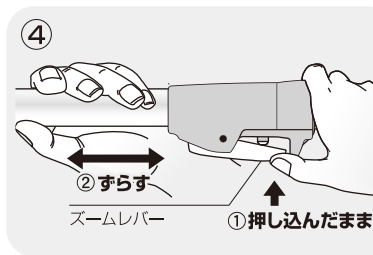

ズームレバーの状態による伸縮と刃の関係

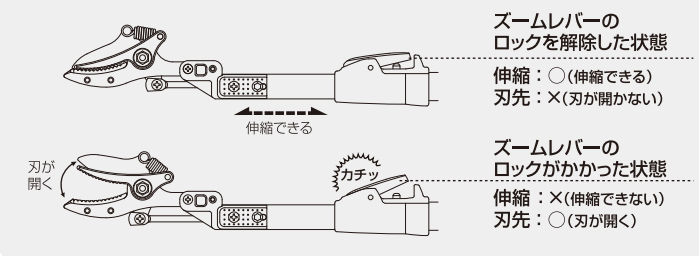

- ⑥ 元パイプの中間グリップを身長に合わせて、安定した体勢で作業できるように、好みの位置に動かし、重量バランスを取ってください。

中間グリップ調節方法

- ① 中間グリップの▲印を、パイプの溝に合うよう回転させてください。
- ② 上下に動かし、お好みの位置で軽くひねり、固定してください。

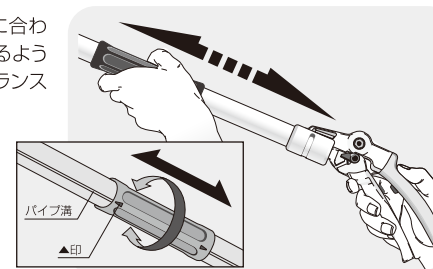

③ ご使用方法 <基本的な使い方>

- ⑦ 刃部は、手で向きをかえることが出来ます。最大250°回転できるので、枝の向きに合わせて回転してください。

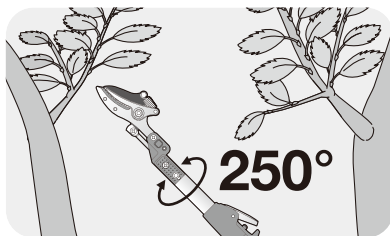

- ⑧ 準備が整えば、目標物(切りたい枝など)を挟んで、切断してください。鋭く切断でき、果実、枝などを採取部(ツカミ)でつかむ事ができます。果実や枝をつかむ場合は、つかみたいものの方へ採取部(ツカミ)を向けてください。

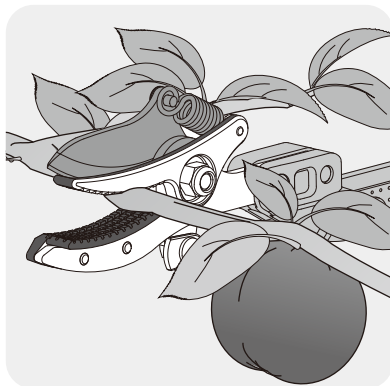

禁止 刃欠けや折れの原因となりますので、枝を切るときは刃を横方向にこじらないでください。

禁止 切断物が落下し、思わぬけがをすることがありますので、切断を行っている真下では使用しないでください。子供やペットについても同様の注意をしてください。

③ ご使用方法 <鋸の使用方法>

3. 鋸では切れない太い枝は、付属の鋸を取り付けてご使用ください。

目安として、直径15mm以上の太い枝は、付属の鋸を下記の要領で取付けて切断してください。

※取り付けの際は、必ずグリップ部のストッパーをかけてから行ってください。

※切断する際は、パイプを接続させた状態でご使用ください。接続させていない場合は、パイプが伸縮してしまい、切ることができません。

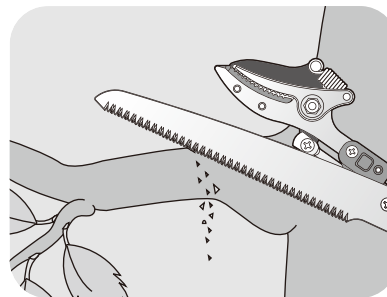

- ① 鋸取付ネジをはずしてください。
② 鋸刃をスライドさせて入れ、穴位置を合わせて、鋸取付ネジをしめてください。

※鋸刃をご使用にならない時は、鋸取付ネジを本体に取り付けておくなどし、なくさないようにしてください。

※鋸刃の取り付け、取りはずしには鋸取付ネジや刃部取付具をはずす必要はありません。故障の原因となりますので、絶対にはずさないでください。

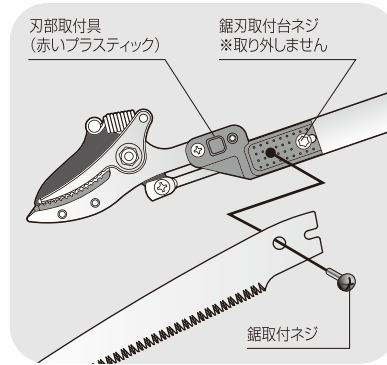

④ ご使用後のお手入れ・保管方法

- ① ご使用後は刃に付いたヤニ・葉等をブラシなどで取り除き、市販のオイルを注油してください。

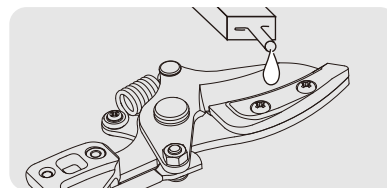

禁止 刃部は鋭利な刃付けをしていますので、刃部には手を触れないでください。

- ② 保管場所は湿気が少なく、お子様の手の届かないところを選び、倒れないように固定してください。また、刃部には必ずカバーを装着しグリップはストッパーを掛けてください。

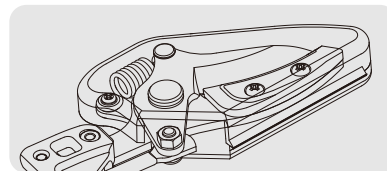

⑤ 替刃方法 <切り刃交換の場合>

用意するもの

- 手袋
- プラスドライバーもしくはマイナスドライバー
- 8mmと10mmのソケットレンチもしくはメガネレンチ

1. 切り刃を刃部より外す。

- ① フープ取付ネジとフープ取付ナットを外す。
※フープ取付ナットを先に外してください。

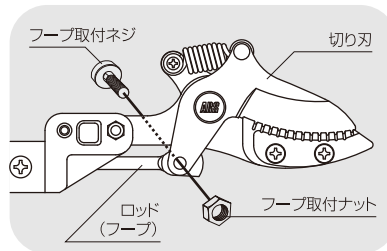

- ② ツカミバネ止めネジを外し、刃センターネジと刃センターナットを外す。
※刃センターナットを外してから、刃センターネジを外してください。

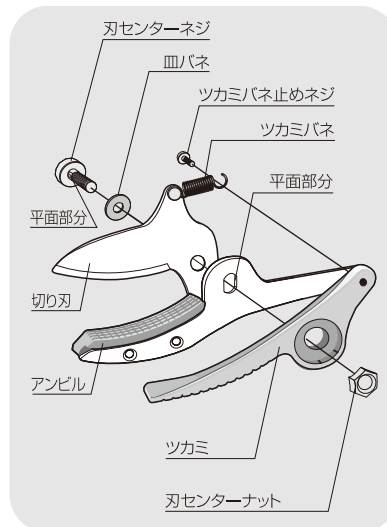

2. 新しい切り刃を刃部に取り付ける。

- ① 刃センターネジと刃センターナットを締め付け、ツカミバネ止めネジを締める。
- ① 刃センターネジを切り刃の外側からはめ込みます。
 - ② 刃センターネジの平面部とアンビル側の楕円穴平面穴部分を合わせてセットしてください。
 - ③ 刃センターナットは一度締め付けてから、180°程ゆるめ、刃がスムーズに動くか確認してください。

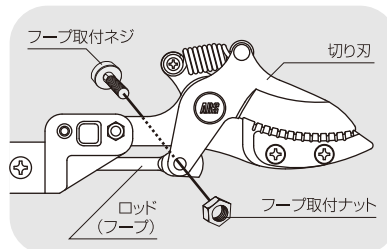

- ② フープ取付ネジとフープ取付ナットを締め付ける。
※フープ取付ネジをロッド側から締め付けてから、フープ取付ナットを締め付けてください。

⑤ 替刃方法 <刃部交換の場合>



注意

はさみの刃の部分を指でさわったり、刃と刃の間に指や手など切断物以外のものは入れないでください。



注意

周囲の安全を確認し、ケガをしないように手袋をはめて、刃部にはキャップをして取り替えてください。

用意するもの

- 手袋
- プラスドライバーもしくはマイナスドライバー
- 8mmと10mmのソケットレンチもしくはメガネレンチ

1. 刃部を本体より取り外す。

- ① フープ取付ネジとフープ取付ナットを外す。
※操作グリップ部のストッパーがかかっているか確認してから、作業をしてください。
※フープ取付ナットを外してから、フープ取付ネジを外してください。

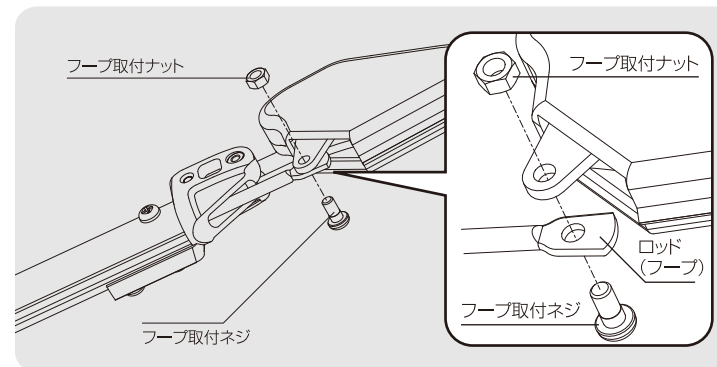

- ② 刃部固定ネジと刃部固定ナットを外す。

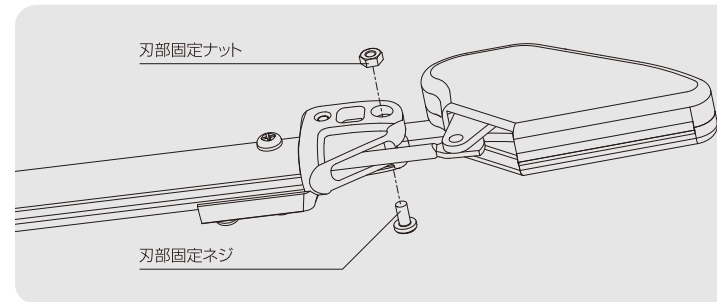

⑥ 替刃方法 <刃部交換の場合>

③ 刃部を本体より引き抜く。

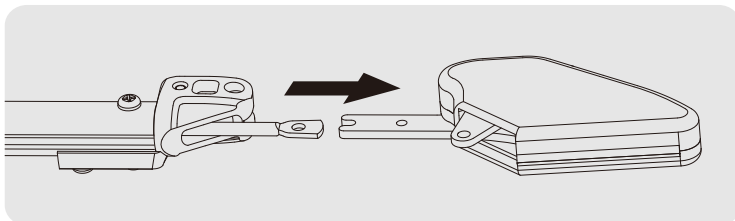

2. 新しい刃部を取り付ける。

① 刃部を差し込む。

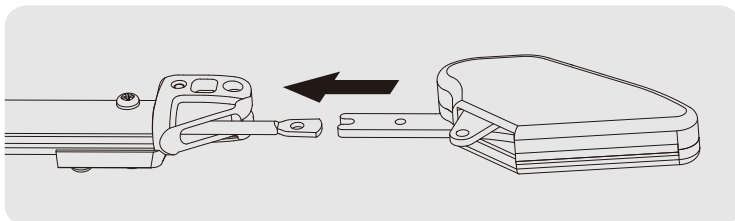

② 刃部固定ネジと刃部固定ナット、およびフープ取付ネジとフープ取付ナットを締め付ける。

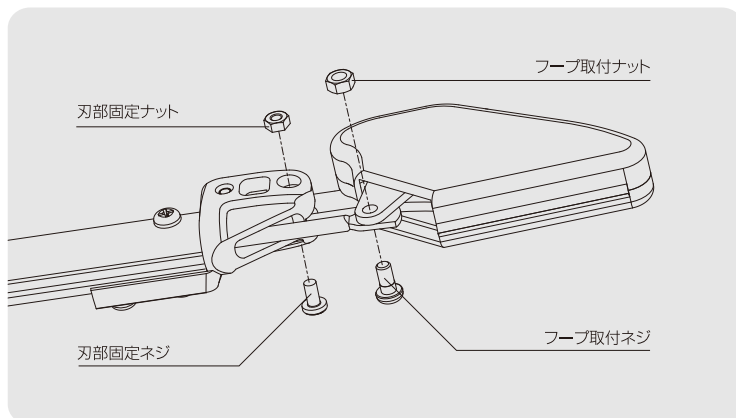

⑥ 故障かな?と思ったときは

修理を依頼される前に、下記の点検をお願いいたします。

症状	考えられる要因	処置	掲載ページ
刃が開かない	ストッパーがはずれていない	ストッパーをはずしてください	6ページ
	ヤニがついている	ヤニをふき取ってください	9ページ
伸縮できない	ストッパーがはずれていない	ストッパーをはずしてください	6ページ
伸縮させた後、刃が開かない。または、刃は開くが、枝が切れない	内部機構が接続されていない	レバーを開いて、再度伸縮させてください	7ページ
太い枝が切れない	採取部(ツカミ)が枝をつかんでしまう	鋸を取り付けて切断してください。	9ページ
切断した枝がつかめない	つかみたい枝に採取部(ツカミ)が向いていない	つかみたい枝の方へ採取部(ツカミ)を向けてください	9ページ
切れ味が落ちた	刃の摩耗・カケ・ワレ変形など	刃を交換してください	10~12ページ
	刃がしっかり取り付けられていない	再度、刃を取り付けてください	10~12ページ
鋸で切断しようとすると、パイプが伸縮してしまう	パイプが接続されていない	パイプを接続させてください	7ページ

左記の点検をしてもなお異状がある場合

ただちに使用中止。
お買い上げの販売店または当社グリーンバハ事業部
「刃物の病院」へお問い合わせください。

⑦ 基本仕様

品番	全長(最短)	全長(最長)	刃長	質量	切断目安	伸縮段階
184ZKA-3.0-5D	1,783mm	3,033mm	48 mm	1,295g	15 mm	5段

・高炭素刃物鋼 ・フッ素樹脂加工刃 ・カットキャッチ機構 ・グリップ開き角度2段階切替式
・打ち合いクッション ・グリップ回転250°

※全長及び質量は、高枝鋸のみの数値です。鋸刃を取り付けると全長は53mm、質量は35gプラスされます。

※SG標準測定法による採取部(ツカミ)の保持力は15N(約1.5kgf)です。

※No.184ZKA-3.0-5Dの採取部(ツカミ)の機構は、バネにより切断物を保持するため、グリップを握った力がそのまま採取部(ツカミ)には伝わりません。

⑧ SGマークについて



SG(エスジー)マークは、Safety Goods(安全な製品)の略号で、製品安全協会が定めたものです。構造・材質・使い方などからみて、生命または身体に対して危害をあたえるおそれのある製品について、安全な製品として必要なことなどを決めた認定基準を製品安全協会が定め、この基準に適合していると認められた製品にのみつけられるマークです。

SGマーク認定製品は対人賠償責任保険の契約に加入しています。アルス園芸用高枝ばさみはSGマーク認定製品です。

⑨ アフターサービスと保証について

●使用中に異状が生じたときは

この取扱説明書をよくお読みうえ、「故障かな?と思ったときは(13ページ)」の点検を行ってください。

それでも異状が改善されない場合にはご自分で修理なさらず、お買い上げの販売店、もしくは当社グリーンパバ事業部「刃物の病院」までお問い合わせください。

●保証について

この商品は保証書つきです。

・保証書は販売店で所定事項を記入してお渡しいたします。記載内容をご確認いただき、大切に保管してください。

・保証期間はお買い上げの日から1年です。

・保証期間中は、保証書の規定に従って、お買い上げの販売店、または当社グリーンパバ事業部「刃物の病院」まで、製品・保証書をご持参ください。

・保証期間経過後の修理については、販売店または当社グリーンパバ事業部「刃物の病院」までご相談ください。修理すればご使用できる製品については、ご希望であれば有料にて修理させていただきます。

※ご自分で修理された場合には、保証の対象外となります。ご注意ください。

●部品保有期間について

この商品の補修用性能部品の保有期間は、製造打ち切り後6年です。

※補修用性能部品とは、その商品の機能を維持するために必要な部品です。

⑩ お客様ご相談窓口のご案内

刃物の病院 グリーンパバ

伸縮式高枝鋏の点検・修理(有料)にご利用いただけます。

刃物の病院「グリーンパバ」は、アルス商品を末永くお使いいただけるように、メンテナンス・アフターケアなどの支援体制を推進しております。

アルスコポーレーション株式会社
グリーンパバ事業部「刃物の病院」 **0120-833202**

営業時間/月曜日～金曜日 9:00～17:00 (祝日および当社休日を除く)

2020.1

⑪ 無料修理規定

■ 無料修理規定 ■

1. お買い上げ後、一年間の保証期間内に取扱説明書、または本体ラベルなどの注意書きに沿った正常なご使用状態で、故障の生じた場合には無料で修理いたします。
2. 修理、調整には本機と本保証書をご提示のうえ、お買い上げの販売店にご依頼ください。
3. ご転居の場合は事前にお買い上げの販売店にお問い合わせください。
4. ご贈答などで、本保証書に記入の販売店に無料修理を依頼できない場合は、当社グリーンパバ事業部「刃物の病院」までお問い合わせください。
5. 保証期間内でも、次の場合は有料修理となります。
 - イ. 誤ったご使用や不注意による故障または損傷。
 - ロ. 不当な分解・修理や改造による故障または損傷。
 - ハ. 火災、公害、水害、または地震などの天災地変による故障または損傷。
 - ニ. ご使用中に生じる外観上の変化。(ケース、パイプ、その他部品のキズなど)
 - ホ. 本機の本来の目的以外に使用された場合の故障または損傷。
 - ヘ. 一般家庭用以外(例えば業務用など)に使用された場合の故障及び損傷。
 - ト. 本書の提示がない場合。
 - チ. 本書にお買い上げ年月日、お客様名、販売店名の記入がない場合、または字句を書き替えられた場合。
6. 本書は、日本国内のみに有効です。
7. 本書は再発行いたしませんので大切に保管してください。
8. **有料修理の場合、修理品の運賃、諸経費はお客様にご負担願います。**

◎この保証書は本書に明示した期間、条件のもとにおいて無料修理をお約束するものです。この保証書によってお客様の法律上の権利を制限するものではありません。保証期間経過後の修理などにつきまして、わかりにくい場合は、お買い上げの販売店、または当社のグリーンパバ事業部「刃物の病院」までお問い合わせください。