

KÄRCHER

makes a difference

ケルヒャー家庭用スティッククリーナー

KB 5

取扱説明書

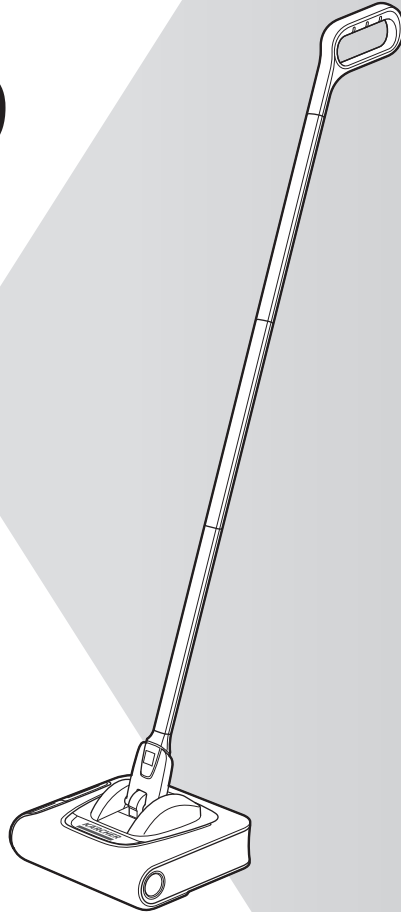

この度は、ケルヒャー家庭用スティッククリーナーをお買い上げいただき誠にありがとうございます。ご使用前に取扱説明書をよくお読みいただき、正しく安全にご使用ください。お読みになられた後は、本書をすぐに取り出せる場所に保管してください。

※仕様・外観は、開発・改良により予告なく変更する場合があります。
※この製品は家庭用です。業務用としての使用は想定しておりません。

KB 5
2017.10
5.968-217.0

仕様一覧

KB 5 仕様一覧	
品番	白：1.258-016.0 / 黄：1.258-018.0
充電アダプター	5.5 V / 600 mA
バッテリー	リチウムイオン 3.6V / 2.15Ah
連続使用時間（満充電時）	フローリング 約 30 分
	カーペット 約 20 分
充電時間	約 3 時間
清掃幅	210 mm
ダストボックス容量	370 mL
本体寸法（長さ×幅×高さ）	220 x 233 x 1120 mm
本体質量	1.2 kg
騒音音圧	55 dB

- 本製品の内蔵バッテリーは交換できません。
バッテリーが劣化すると、連続使用時間が著しく短くなります。

目次

■ はじめに

はじめにお読みください.....	4
梱包内容の確認.....	4
各部の名称と機能.....	5
ご使用前の注意事項.....	6
はじめてお使いになる前に.....	11
スティッククリーナーとは？.....	11

■ 準備

ご使用前の準備.....	12
STEP 1：本体を組立てる.....	13
STEP 2：本体を充電する.....	14
バッテリーランプについて.....	15

■ 使い方

基本的な使い方.....	16
--------------	----

■ お手入れ

通常のお手入れ.....	18
ごみの捨て方.....	18
ブラシのお手入れ.....	20
本体のお手入れ.....	22

■ その他

困ったときは.....	23
補修部品.....	24
廃棄するときは.....	25
本製品の廃棄について.....	25
リチウムイオン電池のリサイクルに ご協力ください.....	25
保証書.....	26
製品に関するお問い合わせ.....	28

はじめにお読みください

梱包内容の確認

本機をご使用いただく前に、全ての付属品が揃っていることをご確認ください。
仕様変更・セット品の変更により、製品の形状と図・名称が一致しない場合があります。

 <p>本体</p>	 <p>ハンドグリップ 1個</p>	 <p>スティック 3本</p>
 <p>コネクター 2個</p>	 <p>充電アダプター 1個</p>	 <p>取扱説明書 1部 (本冊子)</p>

MEMO

- 組立て後、ハンドグリップやスティックは取り外せません。

各部の名称と機能

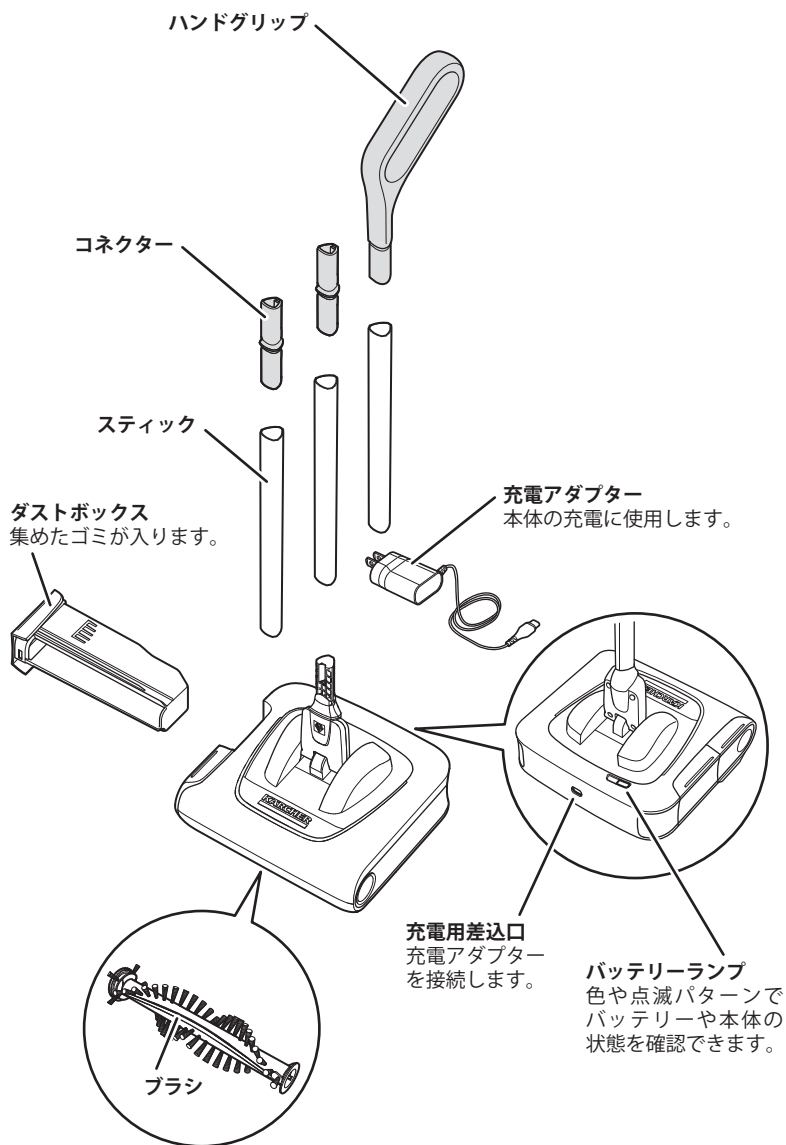

ご使用前の注意事項

使用目的について

- ・本製品は室内の掃除を行うための製品です。それ以外の目的では使用しないでください。
- ・本製品は一般家庭用です。業務用として使用しないでください。
- ・本書に記載されていない使用方法によって生じた損害について当社は責任を負いません。

使用対象者について



本書を理解して、正しく使用できる方。

本書に従って取り扱うことができない方が使用する場合は、必ず安全面で責任を持てる方が監督してください。

安全上のご注意

ここに示した注意事項は、本製品を安全に正しくお使いいただき、ご自身や他の人々への危害や、財産への損害を未然に防止するためのものです。

注意事項を「警告」、「注意」、「注記」に区別して明示していますので、お使いの際には、必ずお守りください。

 警告	この表示に従わずに、誤った扱いをすると、人が死亡または重傷を負う可能性が想定される内容を示しています。
 注意	この表示に従わずに、誤った扱いをすると、人が軽傷を負う可能性がある内容を示しています。
注記	この表示に従わずに、誤った扱いをすると、物的損害の発生が想定される内容を示しています。

絵表示の例

次の記号は、注意（警告を含む）を促す内容であることをお知らせするものです。

	安全にかかわる注意情報を示しています。
---	---------------------

次の記号は、してはいけない内容であることをお知らせするものです。







	してはいけないことを示しています。
---	-------------------

次の記号は、実行しなければならない内容をお知らせするものです。

	実行しなければならないことを示しています。
---	-----------------------





一般的なご注意

警告



-  本機には電気部品が使用されています。本体に水をかけないこと。
-  本体、充電アダプターを分解しないこと。
-  本機を落とした場合や目に見える破損がある場合は使用しないこと。
-  子供だけで使用しないこと。
-  子供が本機で遊ばないようにすること。
-  修理はケルヒャー ジャパン修理センターに依頼すること。

使用時のご注意



警告

-  引火性ガスの発生する場所で使用しないこと。
-  高温または火気のそば、多湿の場所や過酷な環境で使用しないこと。
-  危険物を含む物の清掃には使用しないこと（アスベストなど）。
-  危険な場所で本機を使用する場合、安全対策を行ってから使用すること。

注意

-  本機を使用中は本機から離れないこと。
-  作業中は本機のブラシに触れないこと。
-  付属品や交換用の部品はケルヒャー純正品を使用すること。















注記

-  毛足の長いカーペットや濡れた床の清掃には使用しないこと。
-  室内以外の場所（コンクリート、砂地など）の清掃には使用しないこと。
-  清掃対象物に傷が付く可能性があるので、目立たないところで試してから使用すること。

充電時のご注意

警告

感電・ショート・火災の原因になります。

-  引火性ガスの発生する場所で充電しないこと。
-  充電中は本体や充電アダプターに水をかけないこと。
-  濡れた手で電源プラグやソケットを触らないこと。
-  汚れていたり濡れている場合は使用しないこと。
-  ケーブルを持って充電アダプターを持ち上げないこと。
-  充電アダプターのコードを破損するようなことはしないこと。
 - ・傷つけたり、加工したりしない
 - ・本製品の熱くなる部分やその他の熱器具に近づけたりしない
 - ・無理に曲げたり、ねじったり、束ねたりしない
 - ・はさんだり、重いものを載せたり、とがった場所に近づけたりしない
-  充電アダプター使用中は覆いなどをかけないこと。
-  金属を充電用差込口に接触させないこと。ショートするおそれがあります。
-  同梱の充電アダプターは他の製品に使用しないこと。
-  バッテリーを連続して 24 時間以上充電しないこと。
-  破損している充電アダプターは使用しないこと。
-  充電は室温 5 ～ 40℃の乾燥した室内で行うこと。
-  電源プラグを抜く時はコードを引っ張らず電源プラグ本体を持って抜くこと。
-  同梱されている充電アダプターまたはケルヒャー純正の専用充電アダプターのみで充電すること。

注記



バッテリー残量が少なくなった場合は早めに充電すること。使用中にバッテリー残量が少なくなるとバッテリーランプが点滅し、その後動作が停止します。そのまま放置したり再度スイッチを入れたりすると過放電によりバッテリーの劣化や故障の原因となりますので、必ず再度充電を行い、充電完了後に使用を再開してください。

保管場所のご注意

警告



下記の場所に保管しないこと。

- ・火気、熱器具のそばなど高温な場所
- ・直射日光（炎天下の車内など）の当たる場所
- ・温度変化が激しい場所
- ・水まわりなど湿度が高く、水がかかるおそれがある場所
- ・ほこりが多い場所

火災、故障の原因になります。

注記



凍結しない室内に保管すること。

はじめてお使いになる前に

⚠ 注意

- ・この製品は屋内専用です。屋外ではご使用いただけません。
- ・毛足の長いカーペットでは毛がブラシに絡まり動作が停止する場合がありますので、ご使用をお控えください。

スティッククリーナーとは？

室内に落ちているゴミを、すぐに手軽にキレイにできる、コードレスタイプの清掃機器です。本体内のブラシが回転し、ゴミをダストボックスに集めるので、排気が出ず空気を汚しません。

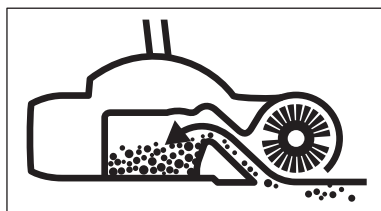

音が静かで軽量かつコンパクトな製品です。フローリング、畳、カーペット（毛足が短いもの）にご利用いただけます。

また、家具の下のお掃除にも最適です。



ご使用前の準備

使用開始までの準備は2つのステップがあります。

STEP 1

本体を組立てる

13 ページ

ハンドグリップとスティックを接続します。



スティックと本体を接続します。

STEP 2

本体を充電する

14 ページ

充電アダプターをコンセントに差し込みます。



本体と充電アダプターを接続し、充電を開始します。

STEP 1 : 本体を組立てる



注意

・組立て後、ハンドグリップやスティックは取り外せません。

1 ハンドグリップと3本のスティックを接続する

しるしを合わせ、奥までしっかり押し込みます。

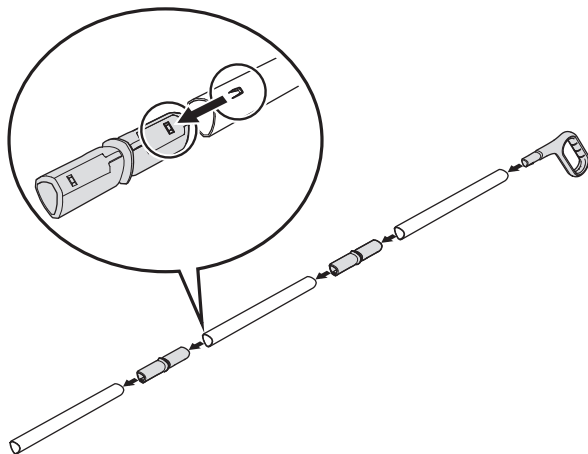

2 本体とスティックを接続する

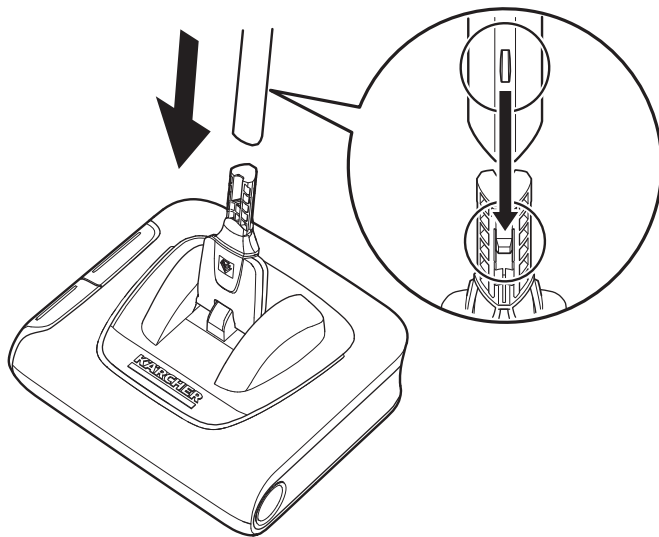

準備

STEP 2 : 本体を充電する

- 1 充電アダプターをコンセントに差し込む

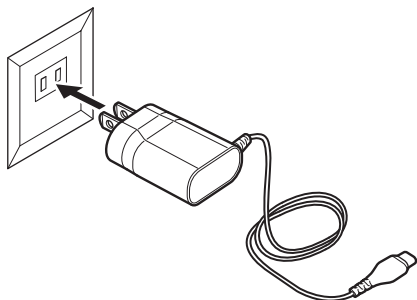

- 2 充電用端子を本体の充電用差込口に差し込む

約3時間で満充電になります。

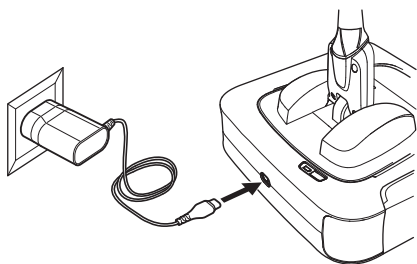

- 3 バッテリーランプを確認する

バッテリーランプの色や点滅パターンで、バッテリーや本体の状態を確認できます。

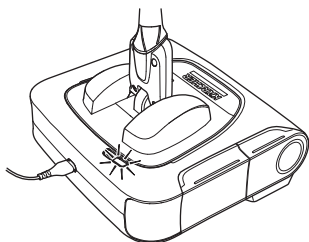

MEMO

- 満充電になっても充電アダプターがそのままの状態では本体に接続されていると、バッテリーランプが緑色に点灯します。
- 充電中は本体の使用はできません。

バッテリーランプについて

作業中や充電中は、バッテリーランプの色や点滅パターンでバッテリーや本体の状態を確認できます。

点滅パターン	バッテリーまたは本体の状態
緑に点滅	バッテリー充電中です。
緑に点灯	作業中（電源がオンになっている）です。
	充電が完了しています（充電アダプターがコンセントに接続されている）。
赤がゆっくり点滅	まもなく充電が切れます。
赤が点灯	充電切れです。
赤が早い速度で点滅	モーターブロック スティックを垂直に立てて電源を切り、スティックを倒して改めて電源を入れてください。

MEMO

- モーターブロックとは、モーターとバッテリーを保護するための安全機能です。毛足の長いカーペットなどでブラシが動きづらくなると、自動的にモーターが止まります。本体の故障ではありませんので、一度電源を切り、再度電源を入れて作業をお続けください。

基本的な使い方

1 充電アダプターを本体から外す

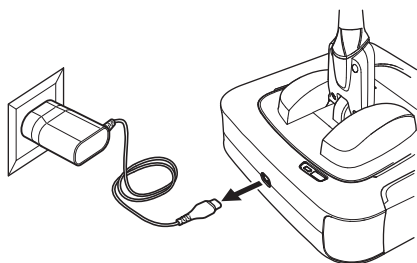

2 スティックを倒して、電源をオンにする

バッテリーランプが緑色に点灯し、ブラシが回り始めます。

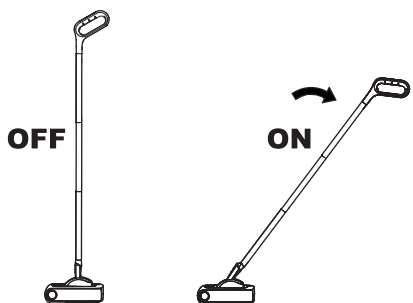

3 ハンドグリップを持ち、本体を前後に動かして清掃する

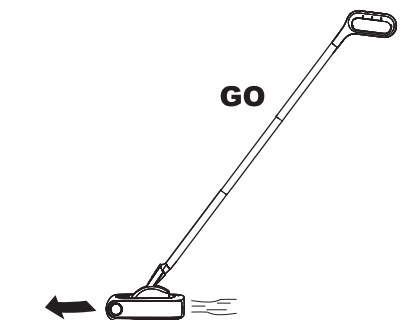

MEMO

- 本体を前進させる方がスムーズにお掃除できる場合があります。状況に合わせて前進・後進を使い分けてください。

MEMO

- 壁際など、端を清掃する場合は、ダストボックス側を壁に沿わせてご使用ください。

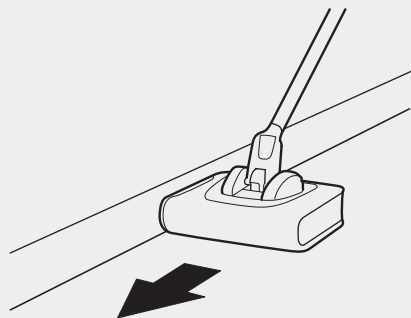

- 清掃したい方向にハンドグリップを傾けると、ハンドグリップの動きに連動して本体ヘッドの方向が変わります。

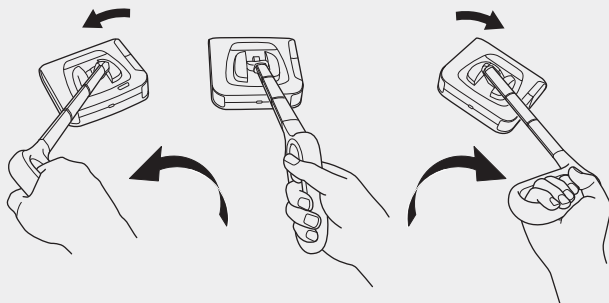

4 スティックを垂直に戻し、電源をオフにする

緑色のバッテリーランプが消え、ブラシが停止します。

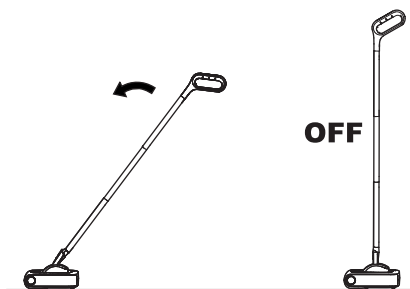

通常のお手入れ



注意

・ダストボックスがいっぱいになると、ごみが逆流することがあります。

ごみの捨て方

1 電源をオフにする

スティックを垂直に戻します。

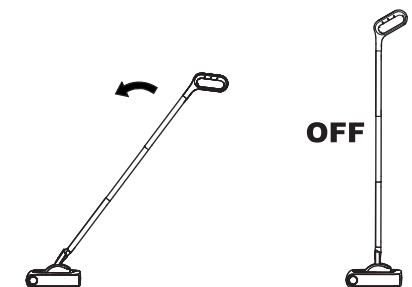

2 ダストボックスを本体から引き出す

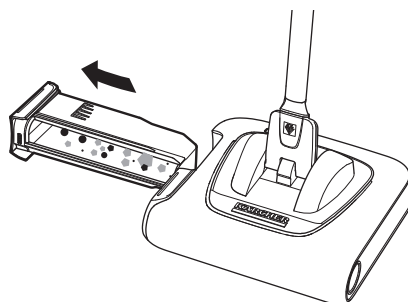

3 ごみを捨てる



4 ダストボックスを本体に戻す

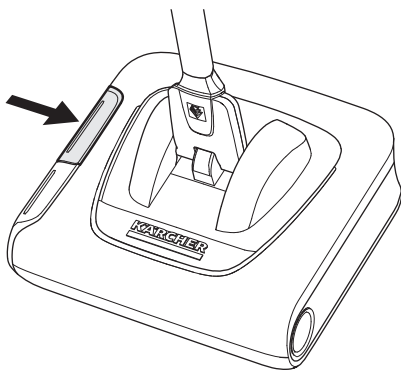

ブラシのお手入れ

1 電源をオフにする

スティックを垂直に戻します。

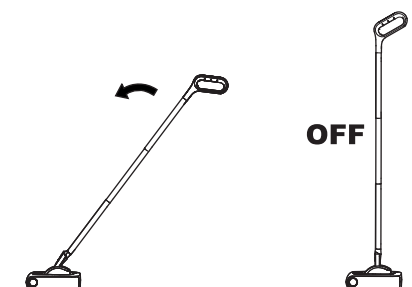

2 ダストボックスを本体から引き出す

MEMO

- ダストボックスを外さないとブラシを外すことができません。

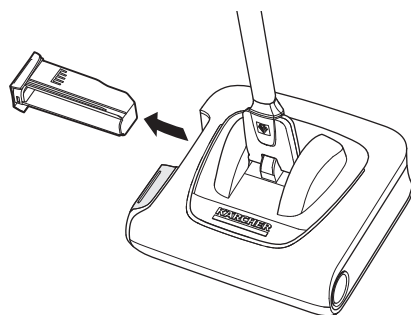

3 ブラシを本体から引き出す

MEMO

- 本体を少し浮かせると取り出しやすくなります。

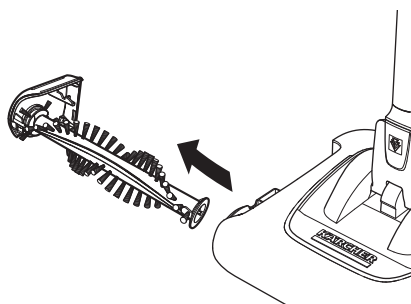

4 長い毛や糸などが絡まっている場合は、はさみなどで切る

はさみの刃をブラシの軸にある溝に沿わせると切りやすくなります。

ブラシの気になる汚れは、やさしく手で水洗いし、完全に乾燥してから本体へ戻してください。洗濯機など機械での洗浄はできません。

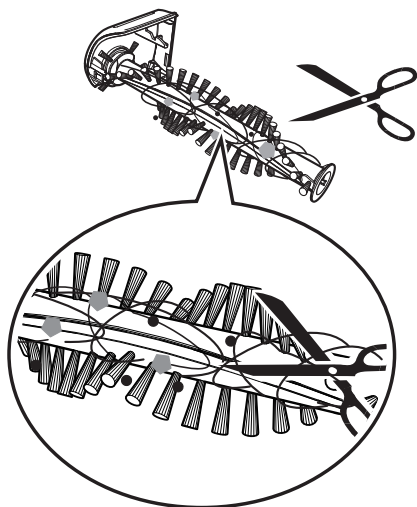

5 ブラシ、ダストボックスの順番で本体に戻す

ブラシが戻しづらいときは、本体を逆さにして、ブラシと本体の接続部分を確認しながら取り付けてください。

MEMO

- ブラシと本体の接続が不完全な場合、正常に動作しません。

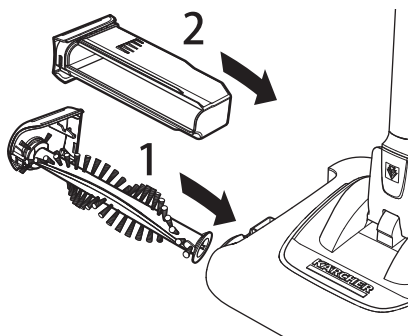

本体のお手入れ

本体の汚れは、ぬるま湯に浸した柔らかい布を固く絞って拭き取ってください。

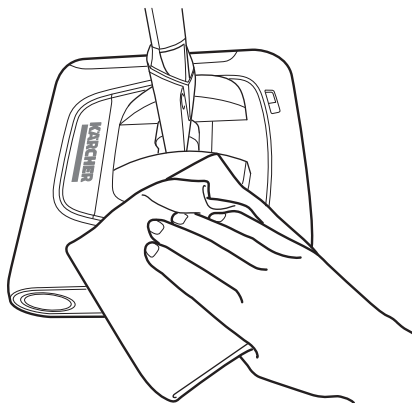

困ったときは

故障かな？と思ったら以下のことをお確かめください。

それでも解決しない場合は、お客様専用ダイヤル（0120-60-3140）までお問い合わせください。

本機と本機の付属品に対する修理は修理センターに依頼してください。



このようなとき	考えられる原因	対処方法
本体が動かない	バッテリーの残量が不十分	▶ バッテリーを充電してください。
バッテリーランプが点滅・点灯しない		
赤いバッテリーランプがゆっくり点滅		
赤いバッテリーランプが早い速度で点滅	モーターブロックの状態である	▶ 危険防止のためモーターブロックがかかっています。再度電源を入れなおしてください。
バッテリーが充電できない	充電アダプターが、コンセントまたは充電用差込口にしっかり差し込まれていない	▶ 充電アダプターを、コンセントまたは充電用差込口にしっかり差し込んでください。
ごみが逆流する	ダストボックスのごみがいっぱいになっている	▶ ダストボックスのごみを捨ててください。
ごみの取り残しが多い	ダストボックスのごみがいっぱいになっている	▶ ダストボックスのごみを捨ててください。
	ブラシが摩耗している	▶ ブラシを交換してください。

MEMO

- ・モーターブロックとは、モーターとバッテリーを保護するための安全機能です。毛足の長いカーペットなどでブラシが動きづらくなると、自動的にモーターが止まります。本体の故障ではありませんので、一度電源を切り、再度電源を入れて作業をお続けください。

補修部品

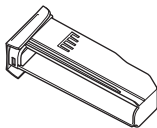
仕様変更などにより製品の形状が図と一致しない場合があります。
注文番号は予告なく変更になる場合があります。

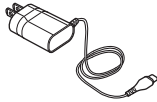
 <p>■ダストボックス 注文番号： 4.258-130.3 JAN コード： 4054278297910</p>	 <p>■ブラシ 注文番号： 4.258-150.3 JAN コード： 4054278297958</p>
 <p>■充電アダプター 注文番号： 6.654-353.0 JAN コード： 4054278213422</p>	

廃棄するときは

本製品の廃棄について

本製品を適切に処分することにより、不適切な廃棄処分によって生じる環境および健康への被害を回避することができます。本製品の廃棄方法については、当社ホームページ「家庭用製品 修理・アフターサービス」にてご確認、もしくはお客様専用ダイヤルまでお問い合わせください。

「家庭用製品 修理・アフターサービス」

www.kaercher.com/jp/service/support_hg.html



リチウムイオン電池のリサイクルにご協力ください

この製品はリチウムイオン電池を使用しています。リチウムイオン電池はリサイクル可能な貴重な資源です。製品の廃棄に際しては、リサイクルにご協力ください。

※ 本製品のリチウムイオン電池は、修理・交換できません。



Li-ion

保証書

お買い上げいただいたケルヒャー製品に万一不具合が生じた場合には、この保証規定に従い保証いたします。この保証書によって保証書を発行している者（保証責任者）及びそれ以外の事業者に対するお客様の法律上の権利を制限するものではありません。

■ 保証の内容

お買い上げいただきました製品を構成する純正部品の材料または製造上の不具合が起きた場合、ケルヒャー ジャパン株式会社修理センターで無料修理をいたします（この無料修理を保証修理といいます）。保証修理は部品の交換あるいは補修により行います。また、取り外した不具合部品は当社所有といたします。保証修理を受けられる期間は新品を購入した日から1年間とします。

■ 保証できない事項

- 修理の際の輸送費用
- 次に示すものに起因すると判定される故障は、保証修理いたしません。
 - ・取扱説明書の指示に反する使用
 - ・保守整備の不備または間違い
 - ・当社が提示している仕様の限界を超える使用
 - ・当社が認めていない改造
 - ・純正部品および指定する油脂類以外の使用
 - ・ご使用者の不注意による故障（凍結、落下などによる損傷・破損など）
 - ・業務で使用した場合
- 次に示すものは保証修理いたしません。
 - ・経年変化により発生した不具合
 - ・自然退色、部材劣化に伴う性能低下など
 - ・使用に際し品質、機能上影響のない感覚的現象（音、振動など）
 - ・台風、水害、雪害などの天災による不具合
 - ・薬品、塩害などに起因する不具合
- 次に示すものの費用は負担いたしません。
 - ・消耗品（ブラシなど）
 - ・ケルヒャー ジャパン以外での修理
 - ・点検、清掃、調整、及び定期点検整備
 - ・この保証書に示す条件以外の補修費用など
 - ・本機を使用できなかったことによる不便さ及び損失など（休業損失、商業損失など）
 - ・洗浄対象物に損傷、破損、変色などが生じた場合
 - ・正しく操作せずにケガを負った場合
- 出張修理はいたしません。
修理はお買い求めいただいた販売店またはケルヒャー ジャパンへご依頼ください。

■ 保証の適用

この保証は日本国内で使用される当社製品のみ適用されます。
海外へ持ち出す場合は、その時点で保証が抹消されます。

■ 保証修理の受け方

保証修理をお受けになる場合は、下記保証書の各項目にご記入いただき、お買い上げいただいた際のレシート／納品書を添付の上、保証修理をお申し付けください。
製造番号は、製品の底面に貼られている銀色のラベルに記載されています。

■ 保証修理の申し込み方法

ご購入の際に受領されたレシートあるいは納品書と下記保証書を添付の上、お買い上げいただいた販売店にお持ちいただくか、またはケルヒャー ジャパン株式会社修理センターまでお送りください。ご不明な点がございましたらお客様専用ダイヤルまでご連絡ください。お客様にご記入いただいた保証書の内容は、保証期間内のサービス活動及びその後の安全点検活動のために利用させていただく場合がございますので、ご了承ください。

製品名	KB 5
保証期間	1 年
製造番号【シリアル No.】	
お買い上げ日	
お客様情報	お名前： ご住所： 電話番号：
販売店情報	店名： 住所： 電話番号：
故障状況	

ケルヒャー ジャパン株式会社

本社住所：〒 222-0032 神奈川県横浜市港北区大豆戸町 639 番 3

TEL：045-438-1400

製品を長くご愛用いただくために「ユーザー登録」いただいたお客様に、サポート情報やキャンペーン情報をメールでお送りしています。ホームページ上部より「サービス」→「家庭用製品」「ユーザー登録」→「ユーザー登録（1年保証）はこちら」からご登録ください。

ケルヒャーホームページアドレス：www.kaercher.com/jp/

｜製品に関するお問い合わせ

お客様専用ダイヤル

0120-60-3140

受付日：月曜日～金曜日（祝日、当社休日を除く）

受付時間：9:00～12:00、13:00～17:00

｜修理品送り先

〒981-3408 宮城県黒川郡大和町松坂平 3-2

ケルチャー ジャパン株式会社

仙台修理センター 宛

0120-60-3140

修理品をお送りいただく際には、ご購入日がわかるもの（保証期間内に限る）と26-27ページの保証書に故障状況をご記入の上、必ず同梱してください。

1. 保証書が26-27ページに添付されています。レシート、領収書、販売証明書、納品書などのご購入日がわかるものと一緒に大切に保管してください。
2. 保証書の保証内容、保証規定をよくお読みください。
3. 保証期間は保証書に記載されています。
4. 保証期間終了後の修理につきましては、下記のQRコードより、当社ホームページの「家庭用製品 修理・アフターサービス」にてご確認ください。もしくは、製品をご購入いただいた販売店または上記お客様専用ダイヤルまでお問い合わせください。

