

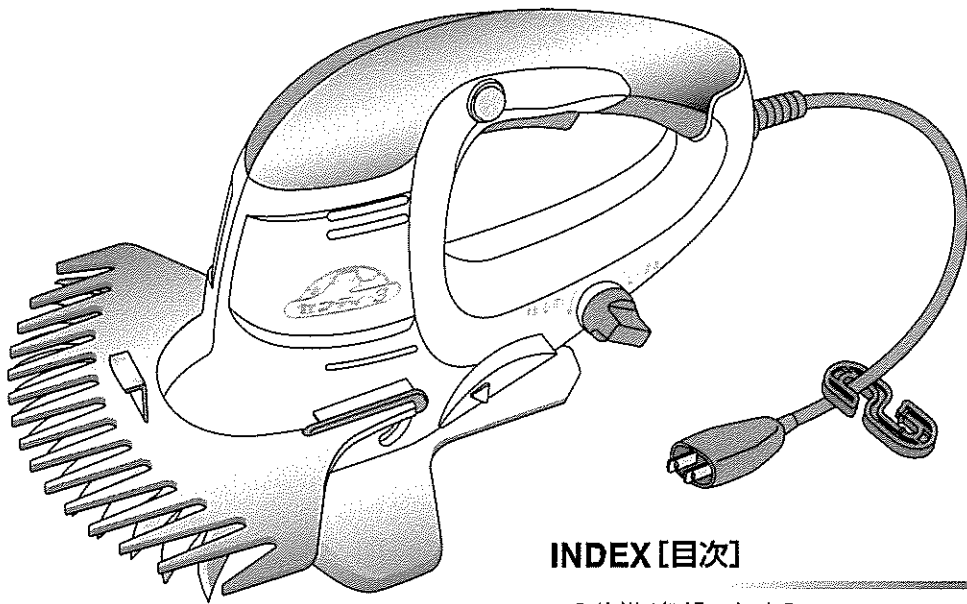

芝生バリカン R刃タイプ SLB-160R

取扱説明書



用途

- 芝生の刈り込み
- 庭木の新芽や葉の刈り込み



二重絶縁

二重絶縁とは、電気回路と使用者が触れる外観部品との間が、異なる2つの絶縁物で絶縁され、感電に対する安全性が高くなった構造を言います。このためアース(接地)する必要がありません。

このたびはセフティ-3 芝生バリカンをお買い求めいただきまして誠にありがとうございます。

安全に正しくご使用いただくために、本取扱説明書をよくお読みいただき、安全にお使いください。また、この取扱説明書はお手元に大切に保管しておいてください。保証書は、「お買い上げ日・販売店名」などの記入を必ず確かめ、販売店からお受け取りください。

INDEX [目次]

●仕様/各部のなまえ	2P
●安全上のご注意	3-4P
●準備	5P
●使い方	
電源コードの接続	6P
コードフックについて	6P
刃カバーについて	7P
刈込み高さ調整方法	7P
スライダーの取り外し/取り付け	7P
クシ刃の角度調整	8P
●刈り込み方法	
芝生の刈り込み	8P
庭木の刈り込み	8P
●お手入れ/保管	9P
●刃の交換	10-11P
●本体が突然動かなくなった時	
ブレーカーの作動	12P
●故障かなと思ったとき	13P
●無料修理規定	14P
●保証書	15P

*外観及び仕様などは製品改良のため、一部変更することがありますのでご了承ください。

仕様／各部のなまえ

モデル名	SLB-160R
電源	AC100V 50/60Hz
消費電力	40W
ストローク数	1500回min ⁻¹
刈り高さ	10, 15, 20, 25mmの4段切替
刈込幅	160mm
質量	約830g
大きさ(全長×全高×全幅)	275×138×172mm

※刈り高さ10mmはスライダーを外した際のものです。

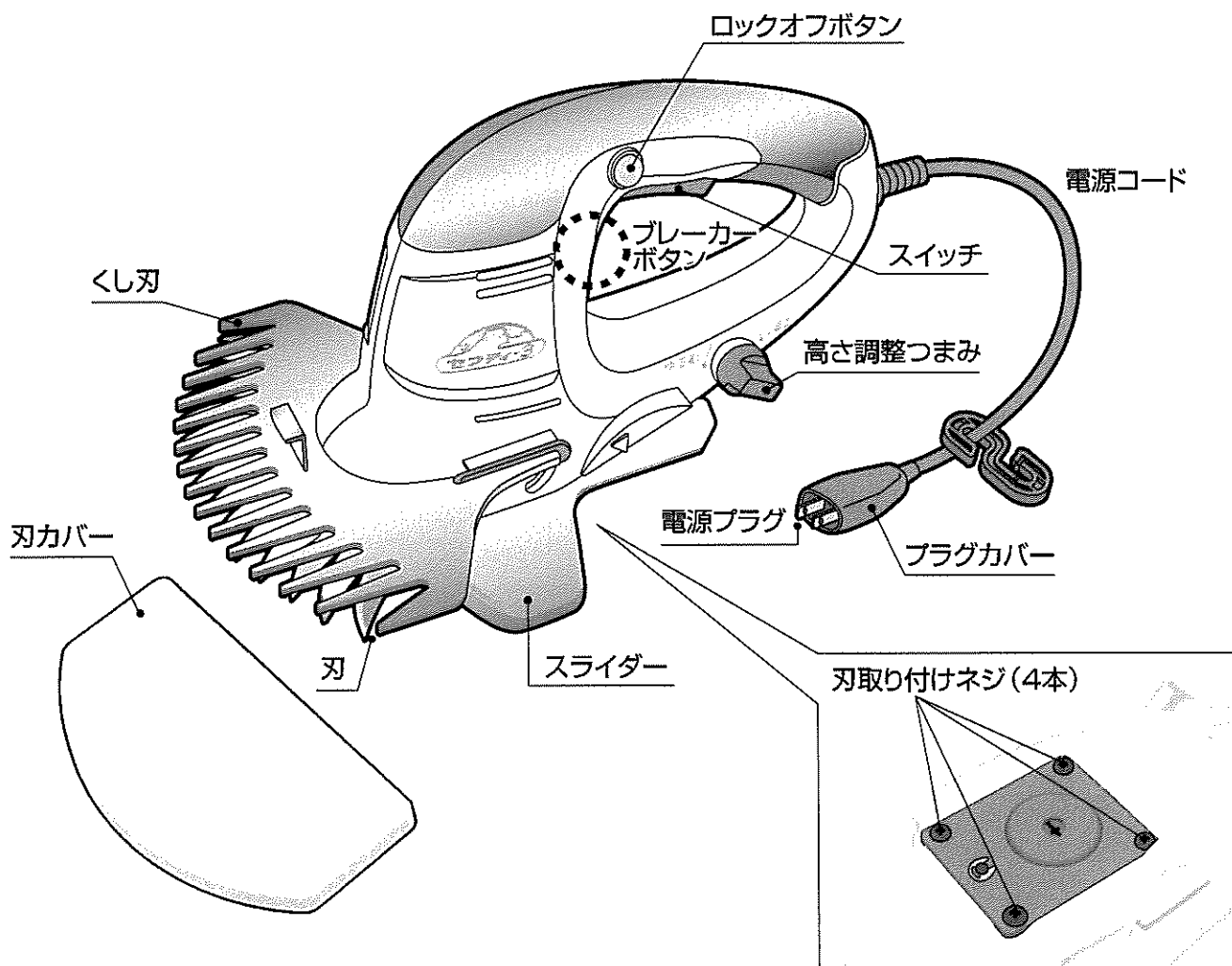

付属品 梱包内容をご確認ください。

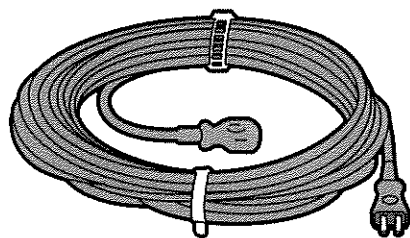

延長コード(10m)

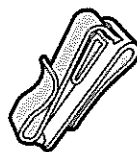

コードフック



コード抜け防止フック

※部品不足がありましたら、お買い求めいただきました販売店か弊社までお問い合わせください。

安全上のご注意

- ご使用前に、この「安全上のご注意」をよくお読みのうえ、正しくお使いください。
- ここに示した注意事項は、製品を安全に正しくお使い頂き、あなたや他の人々への危険や損害を未然に防止することを目的とするものです。また、注意事項は次のように区分しています。いずれも、安全に関する重要な内容ですので、必ず守ってください。

警告 誤った取扱いをすると、使用者が死亡または重傷を負う可能性が想定される場合

注意 誤った取扱いをすると、人が障害を負ったり、物的損害の発生が想定される場合

●絵表示の例（お守りいただく内容の種類を、以下の絵表示で区分し、説明しています。）



この絵表示は、してはいけない「禁止」内容です。
行為の内容によって、文字や図記号と組み合わせて表示しています。



この絵表示は、必ず実行していただく「強制」内容です。
行為の内容によって、文字や図記号と組み合わせて表示しています。

お読みになった後は、お使いになる方がいつでも見られるところに必ず保管してください。

警告



分解禁止

- 修理技術者以外の方は、本取扱説明書にない本体の分解をしたり、修理・改造は行わないでください。

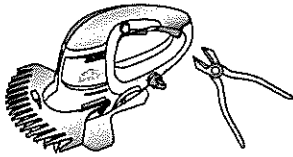

発火したり、異常動作してケガをすることがあります。



禁止

- 太い枝や針金などがはさまって刃が動かなくなったり、からみついた時には、必ずスイッチを切り、プラグを電源から抜いてから取り除いてください。

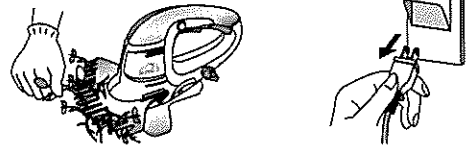

プラグを電源につないだまま行くと事故の原因になります。



禁止

- 子供を近づけないでください。子供だけで使わせたり、幼児の手の届くところで使用しないでください。



ケガの恐れがあります。



禁止

- 電源コードや電源プラグが傷んだり、コンセントの差し込みがゆるいときは使用しないでください。

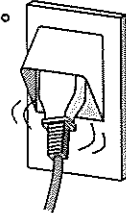

感電、ショート、発火の原因となります。



水ぬれ禁止

- 水につけたり、水をかけたりしないでください。雨ざらしや雨中で使用しないでください。湿った場所や濡れた場所で使用しないでください。濡れた手で使用しないでください。

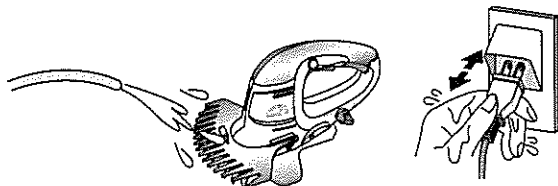

ショート、感電の恐れがあります。

警告



点検・確認

- 使用する前に必ず周囲に人がいないことを確認してください。

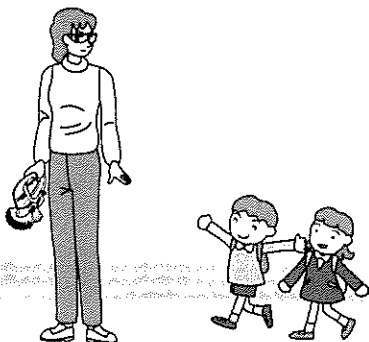

事故の恐れがあります。



禁止

- 電源コードを傷つけたり、破損したり、加工したり無理に曲げたり、引っ張ったり、ねじったり、束ねたりしないでください。また、重いものを載せたり、挟み込んだりしないでください。

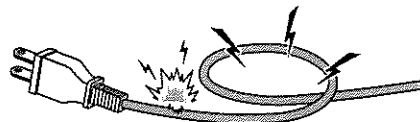

電源コードが破損し、感電、発火の原因となります。



必ず守る

- 必ず交流100Vで使用してください。

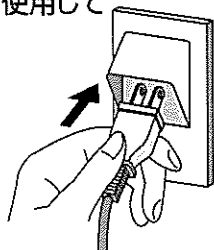

直流電源やエンジン発電機または変圧器などを使用すると感電や火災を起こす恐れがあります。



電源プラグを抜く

- 使用時以外は電源プラグをコンセントから抜いてください。

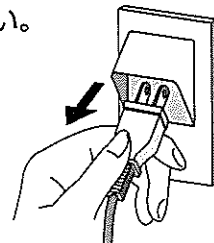

守らないと本体が動作してケガの恐れがあります。絶縁劣化による感電・漏電火災の原因となります。



必ず守る

- 確認せずに電源プラグを抜き差ししないでください。

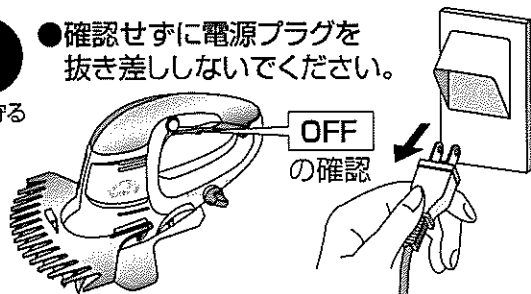

スイッチが切れていることを必ず確認してください。守らないとケガや感電の恐れがあります。



点検・確認

- 本体を誤って落としたり、ぶつけた時は刃や本体などに破損や亀裂、変形がないことをよく点検してください。

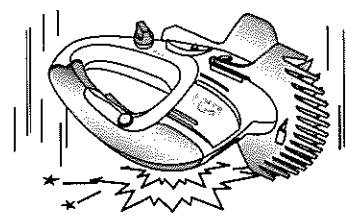

破損や亀裂、変形があるとケガの原因になります。



必ず守る

- 本体が熱くなったり、異常に気付いたときは直ちにスイッチを切って使用を中止し、点検・修理に出してください。修理の知識や技術のない方が修理されますと、十分な性能を発揮しないだけでなく事故やケガの原因となります。修理は必ずお買い求めの販売店にお申し付けください。

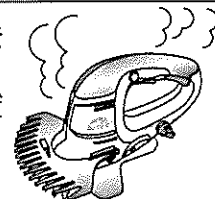

注意



点検・確認

- ご使用前に電源コードや本体の部品が損傷していないか点検してください。守らないと、感電・発火やケガの原因となります。



プラグを抜く

- 使用中、コードを切断しないように注意してください。万一、コードを傷つけたり、誤って切断した場合は直ちにプラグを電源から抜いてください。感電の恐れがあります。



必ず守る

- 電源プラグを抜く時には、電源コードを持たないで必ず先端の電源プラグを持って引き抜いてください。守らないと、感電やショートして発火することがあります。



必ず守る

- 使用しないときは、刃にカバーをし、刃物がむき出しにならないようにして、お子様の手の届かない所に保管してください。ケガの原因になります。



よく読む

- 他人に貸し出す場合は、いっしょに取扱説明書も渡してください。ご使用前に取扱説明書を必ずお読みください。誤った使い方をすると事故やケガの恐れがあります。



点検・確認

- 本体は注意深く手入れをしてください。安全に高率よく作業していただくために、刃物類は常に手入れをし、よく切れる状態を保ってください。注油や付属品の交換は、取扱説明書に従ってください。

準備

安全で作業しやすい服装を着用してください。



- きちんとした服装で作業してください。保護メガネ、長袖、長ズボン、運動ぐつ等を着用してください。(手袋・運動ぐつは、すべりにくいものをご使用ください)
刈った枝葉が飛んで、ケガの恐れがあります。

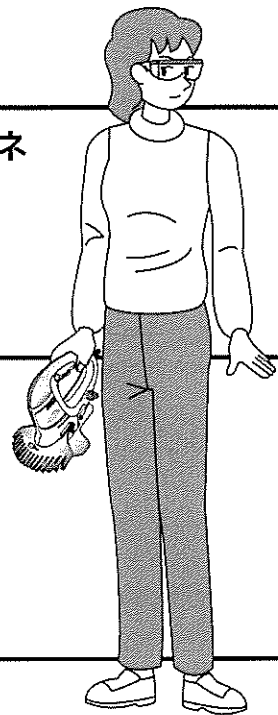

- 普段メガネをかけておられる方はメガネの上から保護メガネを着用してください。



刈り込みを行う場所を点検してください。



点検・確認

- 刈り込みを行う場所の周りに人がいないか、障害物がないか確認してください。
- 刈り込みをする前に、芝生内の異物(小石など)を取り除いてください。飛び散る石や破片などでけがの恐れがあります。

刃・延長コード・本体のコードを点検してください。



点検・確認

- 刃にカケ、ワレ等、異常がある場合はすぐに新しい刃と交換してください。性能が発揮できないだけでなく、けがの恐れがあります。
- 電源が離れていて、延長コードが必要なときは、本機を最高の能率で支障なくご使用いただくために、十分な太さのコードをできるだけ短くお使いください。

使用できるコードの太さ(公称断面積)と最大太さの関係

コードの太さ(導体公称断面積)	コードの最大長
0.75mm ²	20m
1.25mm ²	30m
2.0mm ²	50m

損傷がないか確認してください。

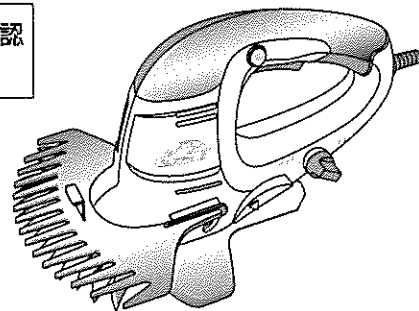
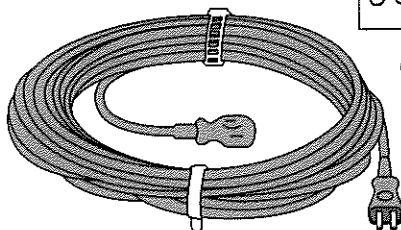

使い方



- 電源にプラグを差し込む前に、スイッチが切れているか必ず確認してください。
スイッチを入れたままプラグを差し込むと急に動き出し事故の原因になります。
- 可燃性の液体やガスのあるところでは使用しないでください。
爆発や火災の恐れがあります。
- スイッチに指をかけて運ばないでください。
刃が不意に動き出してケガの恐れがあります。

■電源コードの接続

まず本体の電源プラグと延長コードのプラグを接続し、図のようにプラグカバーをかぶせてください。
最後に延長コードの電源プラグをコンセントに差し込んでください。

■コード抜け防止フックを取り付けてください。



作業中に本体の電源プラグが延長コードのプラグから抜けないようにするために、必ず取り付けてください。



■スイッチの操作

スイッチはロックオフボタンを押した状態で引金を引くと入り、離すと切れます。ロックオフボタンは、左右どちらの方向からでも押すことができます。スイッチの引金を離すと自動的にロックオフ機構が働き、スイッチが入らない状態になります。

ロックオフボタン

スイッチの引金

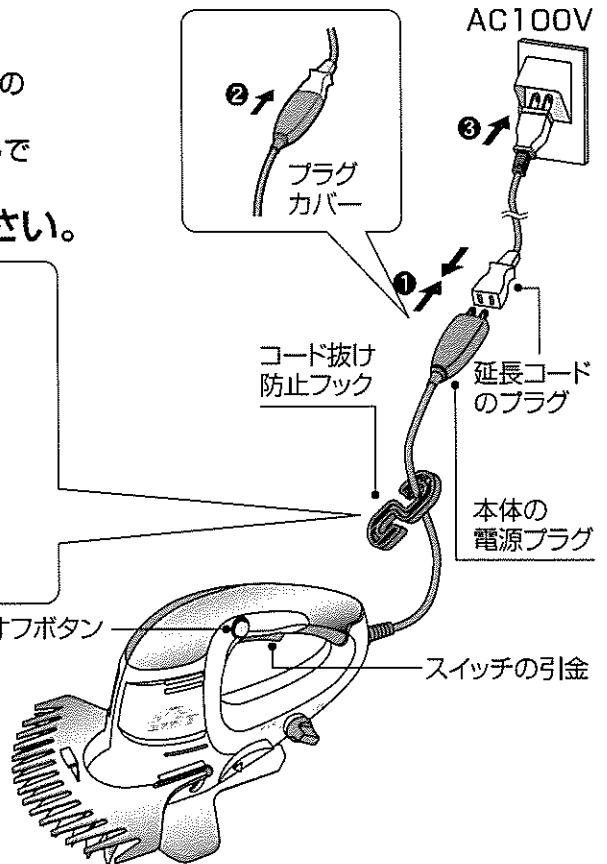

コードフックについて



- コードフックのホルダー部は延長コード以外には取り付けないでください。
- コードフックを腰につけて作業すると、延長コードのたるみによる不意なコードの切断防止に効果があります。

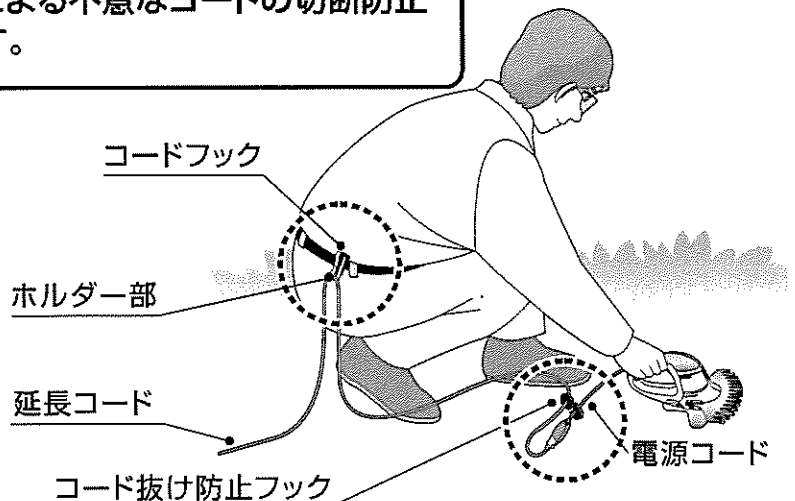

刃カバーについて



- 刃カバーの取り付け・取り外しの際は、必ずスイッチを切り、電源プラグをコンセントから抜いてください。



- 刃カバーの取り付け・取り外しの際は、刃に手や体が触れないようにしてください、ケガの原因になります。

芝生バリカン刃を本体に取り付け・取り外すときや、本機をご使用にならないときは、ケガ防止のため必ず刃カバーを刃に取り付けてください。

刈り込み高さ調整



- スライダの取り付け・取り外しの際は、必ずスイッチを切り、電源プラグを電源コンセントから抜いてください。
本機が作動して、ケガの恐れがあります。



- スライダの取り付け・取り外しの際は、刃カバーを取り付けた状態で行ってください。
また本機とスライダの間に指をはさまれないようにしてください。
ケガの原因になります。

刈り込み高さ15, 20, 25mmの場合

- スライダの固定位置により、刈り込み高さを調整できます。
- 高さ調整つまみをゆるめ、スライダを、本機に沿って前後に動かしスライダを希望の刈り高さ数値の点の位置をフレームのマの位置に合わせて高さ調整つまみをしっかり締めてください。

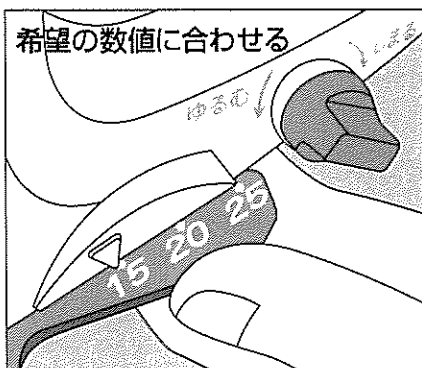
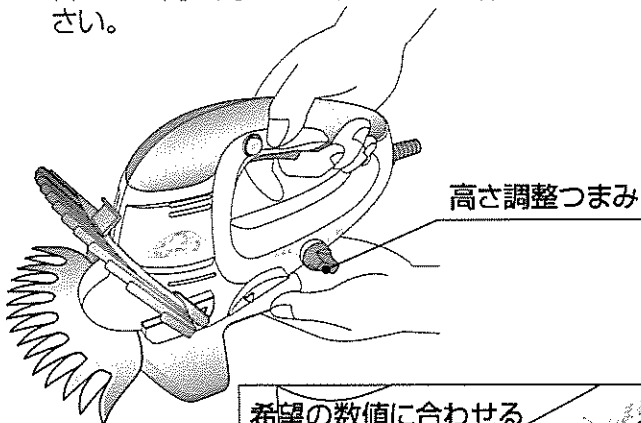

刈り込み高さ10mmの場合

スライダの取り外し方

高さ調整つまみ

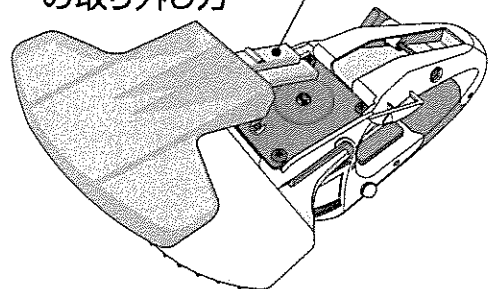

- 高さ調整つまみを“ゆるむ”方向に回し、スライダを矢印の方向に抜き取ってください。
- 高さ調整つまみが抜け落ちないように、スライダを取り外した後“しめる”方向に回して締めてください。

スライダの取り付け方

- 高さ調整つまみをゆるめ、スライダの足部を本体に差込んだ後、スライダの溝を軸に差込み、高さ調整つまみを締めてください。

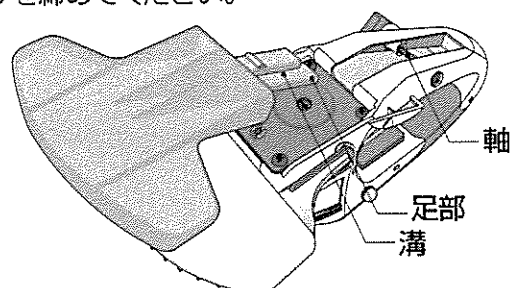

くし刃の角度調整

際刈りを行う場合は、くし刃を倒してご使用ください。通常の芝刈りや庭木の刈り込みを行う場合は、つまみを持って引き起してご使用ください。

くし刃は取り外して使用することもできます。

- 取り外す場合は、くし刃を倒したままつまみを矢印方向に引っ張ってください。
- 取り付ける場合は、本体の溝にくし刃の軸を合わせ、くし刃を押して取り付けてください。



- くし刃の引き起し・取り外し・取り付け時は、必ずスイッチを切り、電源プラグをコンセントから抜いて、必ず刃カバーを付け、手袋を着用の上行って下さい。刃先によりケガをする恐れがあります。

くし刃の
引き起し

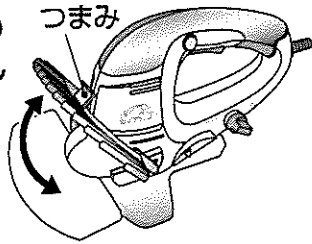

くし刃の
取り外し

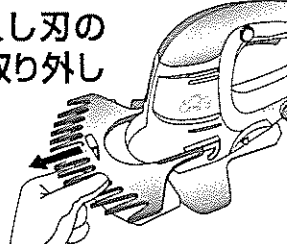

くし刃の
取り付け

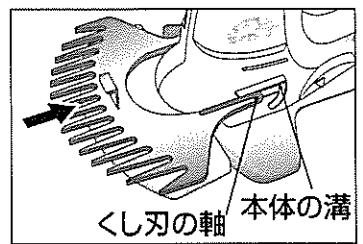

- 刃の前方に手を出さないでください。ケガの恐れがあります。



- 炎天下での作業はできる限り避けてください。炎天下での作業をされる場合には暑さ対策をし、体調には十分注意してください。



- モーターがロックしたり、回転が極端に落ちるような使い方をしないでください。モーター焼けの原因になります。
- 太い枝は切断しないでください。モーターが停止し、故障の原因になります。
- 刃に土が付くと切味が悪くなります。刃が地面に触れないようにしてご使用ください。
- 濡れた芝生・植木などの刈り込みはしないでください。故障の原因になります。

芝生の刈り込み

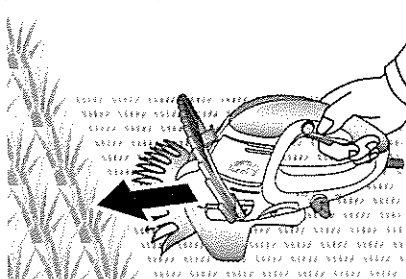

- 刈り込み高さを調整後、スイッチを入れ、本機を芝生の上に置き、すべらせるようにして前進させてください。
- スライダの高さを調整することにより、刈り込み高さを変えることができます

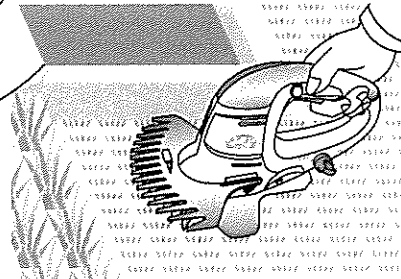

- 縁石や塀、立ち木の周囲の刈り込みをする時はくし刃を縁石等に沿わせて刈り込んでください。

庭木の刈り込み

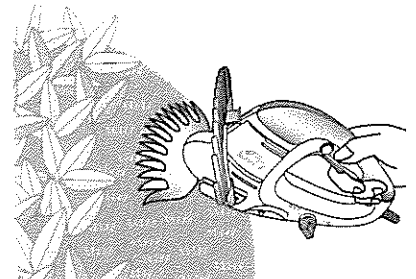

- 庭木や植込みの新芽や葉の刈り込みをする時は、スライダを本機から取りはずし、くし刃は引き起してから少しずつ刈り込んでください。
- 太い枝はあらかじめ剪定鋏などで刈り込み高さまで切っておいてください。

お手入れ・保管



- ケガ防止のため、必ず手袋着用の上、行ってください。
- スイッチを切り、必ず刃が止まっていることを確認し、電源プラグをコンセントから抜いて行ってください。
守らないとケガの恐れがあります。
- 子供が容易に触れないところに保管してください。
ケガの恐れがあります。

刃のお手入れ

必ず手袋を着用してください。

- ①作業後は硬めのブラシで刃の両面ともきれいに異物を取り除き、樹脂（樹液の固まったもの）や水気を拭き取ってください。（柔らかい布で）

- ②サビ防止のためにオイルを含ませた布で刃を拭いてください。粘度の低い植物油やスプレー式の潤滑油などご使用ください。

- ③上刃と下刃の間、刃の裏側の穴にオイルを1～2滴注油してください。

刃を横から見た図

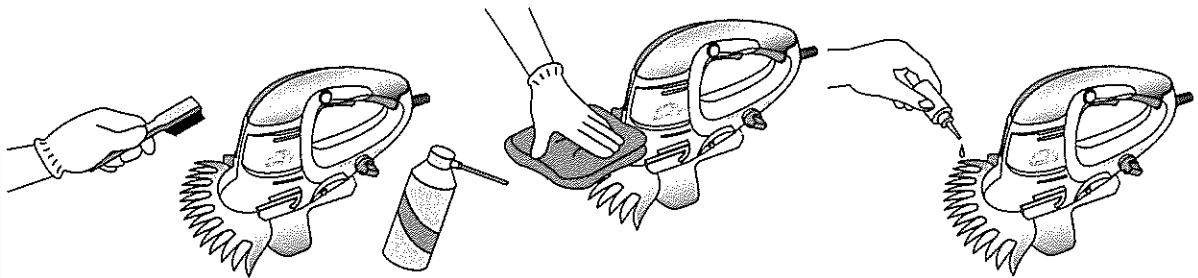
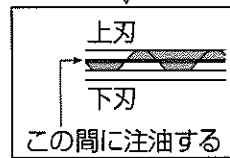

本体のお手入れ

- 乾いた柔らかい布で軽く拭いてください。
- 汚れがひどい時は薄めの台所用中性洗剤を含ませた布で拭いてください。水洗いやベンジン、シンナーなどは絶対に使用しないでください。変色・変形・ワレ等、本体が損傷する恐れがあります。

- 本体の通気孔に異物がつまっていないか確認して、いつもきれいにしておいてください。（異物がつまるとモーターの故障の原因となります。）

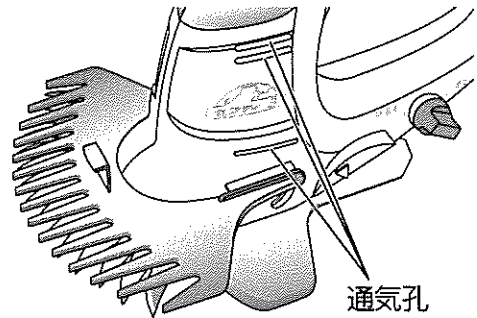

保管

- 高温、湿気、ほこりを避けて子供が容易に触れないところに保管してください。
- 刃ケースを付けて保管してください。
- 直射日光を避けて保管してください。

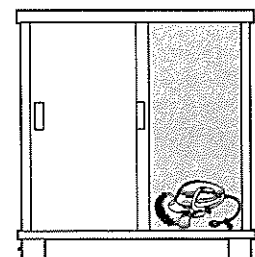
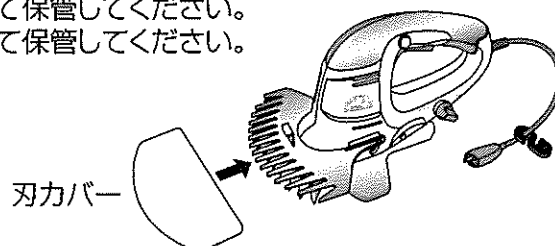

刃の交換 (切れ味が悪くなったら…)



●交換時は必ずスイッチを切り、電源プラグをコンセントから抜いて、必ず刃に刃カバーを付け、手袋を着用の上、行ってください。守らないと、ケガの恐れがあります。



●刃の交換は別売の専用替刃をお求めいただき、取扱説明書に従ってください。正しく交換されないと事故やケガの恐れがあります。
※上刃または下刃だけの交換はできません。

※使用直後は刃が熱くなっています。刃を冷ましてから交換してください。

1 刃の取り外し

本体からスライダを外します。
(P7を参照にしてください。)

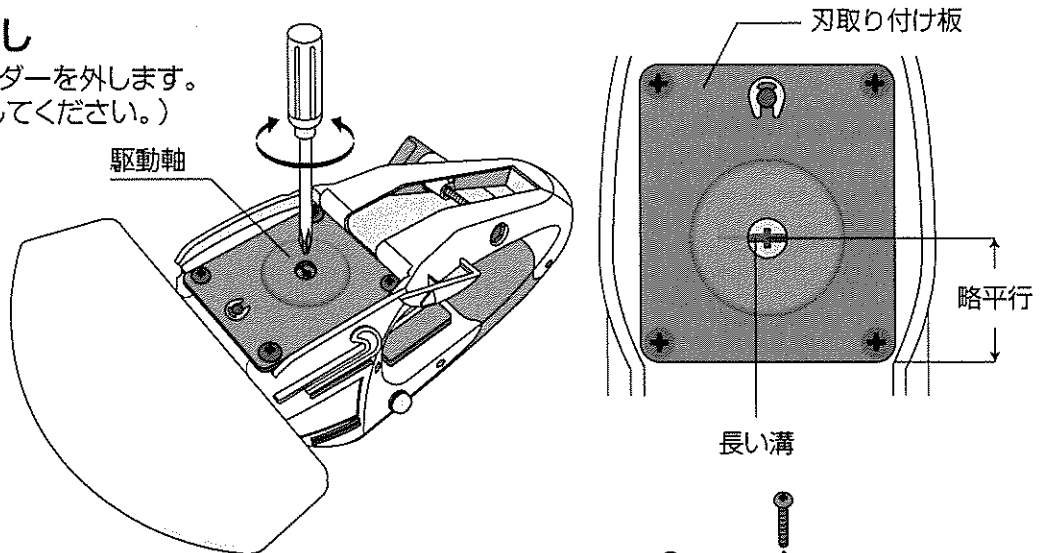

①図のように駆動軸の長い溝が、本体の枠と略平行になるようにドライバーで調整してください。



必ず守る

本体内部の機構の位置を調節し、新しい刃を取り付けやすくするための作業です。必ず行ってください。

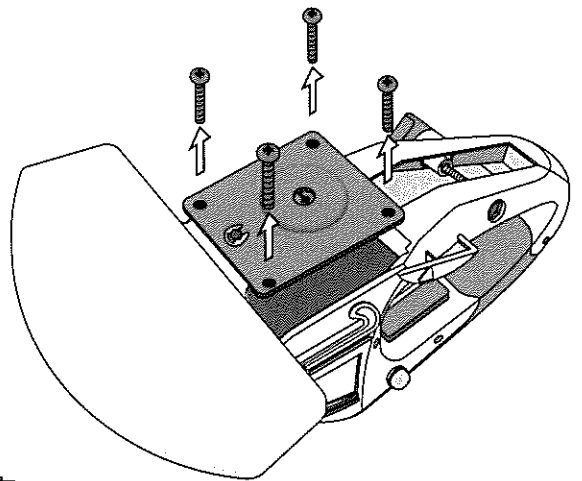

- ②古い刃を本体からはずしてください。
- 刃取り付けネジ(4本)をゆるめ、取り外してください。
- ※必ず刃カバーを付けたまま行ってください。
刃が外れにくい場合は、上記の手順①で長い溝の方向を調整してから、再度取り外してください。

2 新しい刃 (別売品) を取り付ける。

①新しい刃 (別売品) の位置合わせをします。

上刃と下刃の開口部を重なるように位置を合わせます。

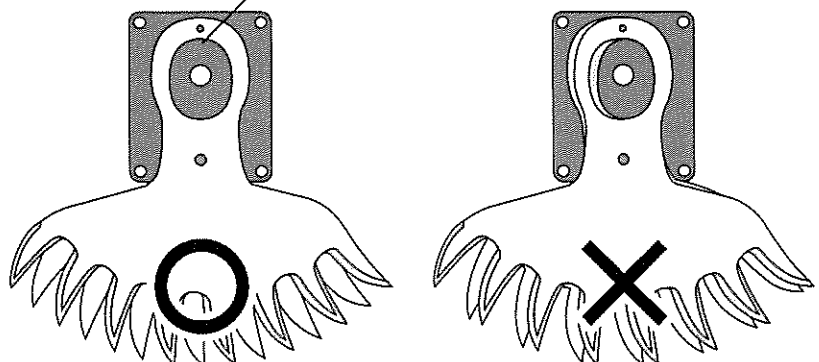

③本体に新しい刃を取り付けてください。

- カムと刃の開口部を合わせ、刃を本体にはめ込みます。
- 刃取り付け板が浮き上がっていないか確認し、刃取り付けネジ(4本)を締めてください。

ポイント



カムが図のような位置になっているか確認してください。

カム

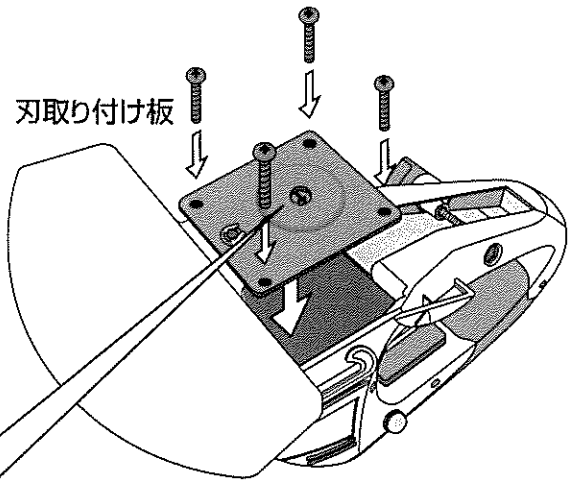
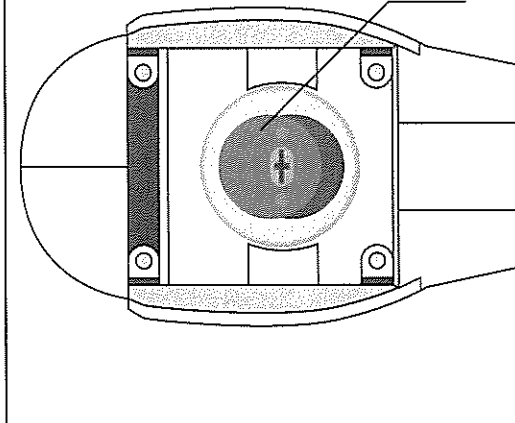

※カムが正しい位置になっていないと刃をうまくはめ込むことができません。

3 駆動軸をドライバーで回して刃の動作を確認してください。

- 刃が動作しない場合は、刃とカムが正しくかみ合っていません。もう一度最初からやり直してください。

刃が動作することを確認してください。

駆動軸

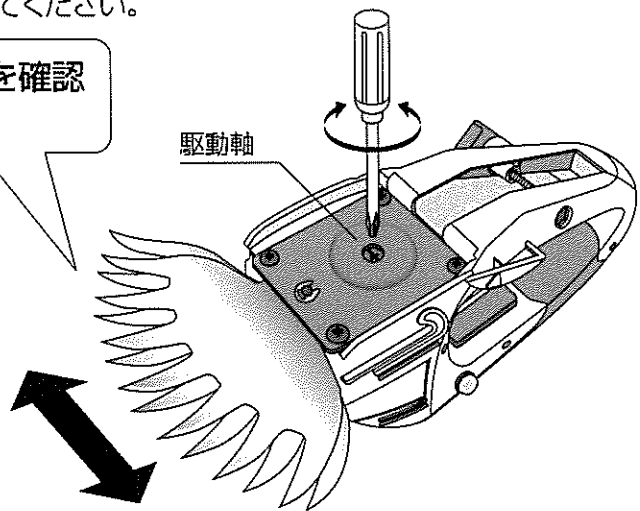

刃の交換目安

刃の寿命は、刈り込む樹種、ご使用される頻度によりますが、刈り込みの仕上がりをきれいに保つため、2～4年の目安で刃を交換してください。

本体が突然動かなくなった時（ブレーカー作動時について）

●ご使用状況により、刃や本体に負担がかかった場合、ブレーカーが作動し、本体が動かなくなります。

症状	考えられる原因
動かなくなった	<ul style="list-style-type: none"> ①刃に枝や異物がからんだり、巻き込んだ場合。 ②長時間連続作業で本体が熱くなった場合。 ③落下など本体が強い衝撃を受けた場合。



- ブレーカーボタンを押したままの状態にするような行為（例：テープなどを貼る）はしないでください。発煙、発火、破裂などの恐れがあります。
- ブレーカーの復帰作業時は必ずスイッチを切り、電源プラグをコンセントから抜いて行ってください。守らないと事故やケガの恐れがあります。

処置

一旦ブレーカーが作動するとスイッチを入れても本体は動きませんので、以下の手順に従って本体を復帰させてください。

1 スwitchを切り、電源プラグ、延長コードのプラグをコンセントから抜いてください。

2 刃に枝や異物がからんでいる場合は取り除いてください。

- 刃にからんだ枝や異物を取り除くときは、無理にこじったりしないでください。刃の変形や本体の故障の原因となります。
- このときは必ず手袋を着用し、刃に気を付けて取り除いてください。

3 本体を休ませてください。

本体が熱くなっている場合は、本体が冷めるまで約30分から1時間休止させてください。

4 ブレーカーボタンを押してください。

指で押しにくい時は棒状の物で押しってください。

5 電源プラグ、延長コードのプラグをコンセントに差し込み、スイッチを入れて動作を確認してください。

●それでも動かない、または動作音がおかしいなど異常がある場合は、点検・修理に出してください。

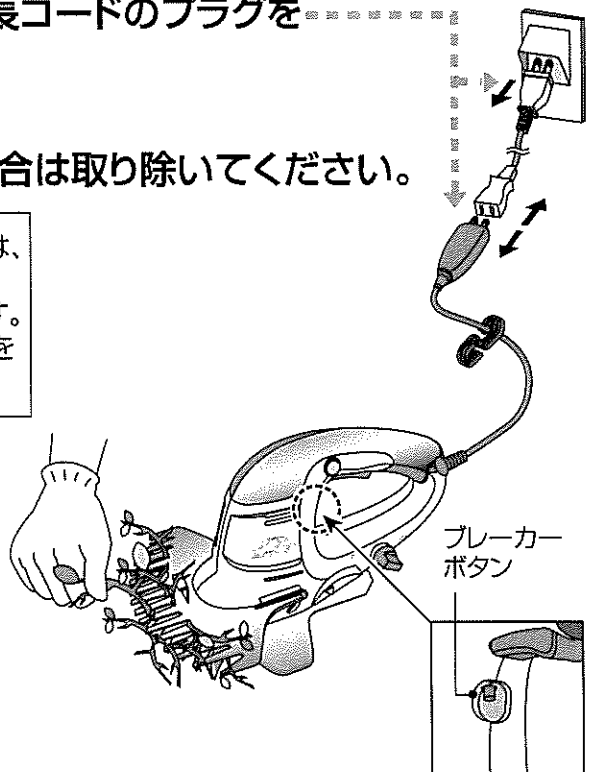

対策方法 (故障かな?と思ったら…)

修理を依頼される前に下記の点検をお願いします。

症状	考えられる原因	処置方法
切れ味が悪くなった	刃のフレ、カケ、摩耗、変形など。	刃を交換してください。 (P10~11)
動作しない	電源コードと延長コードが正しく接続されていない	正しく接続してください。 (P6)
	電源コードと延長コードが断線している。	断線していたら交換が必要です。 ただちに修理をご依頼ください。
	ブレーカーが作動している。	P12の手順に従ってブレーカーを復帰させてください。
	刃の取り付け方が悪い。	再度刃を取り付けてください。 (P10~11)
	葉や枝の切りくずなど異物が駆動軸につまった。	P10~11を参考に刃をはずして、異物を取り除いてください。

修理や部品のお取り寄せは、本体をご購入の販売店までご依頼ください。

上記の点検をしてもなお異常がある。 **ただちに使用中止してください。**
※お買い上げの販売店へお持ちください。

保証とアフターサービス (よくお読みください)

保証書について

保証書はこの取扱説明書についておりますので、必ず販売店、購入日等の記入をお確かめになり、保証内容などをよくお読みいただき大切に保管してください。
(保証書にはレシート貼付欄を設けましたので、購入時のレシートをお貼りください。)

- 保証期間はご購入日より1年間です。
- 但し、刃は消耗品ですので保証の対象外です。

補修用性能部品の保有期間

当社はこの芝生バリカンの補修用性能部品を製造打ち切り後5年間保有しています。性能部品とは、その製品の機能を維持するために必要な部品です。

修理を依頼される時

サービスを依頼される前に、この取扱説明書に従ってご確認いただき、なお異常がある場合はご使用を中止し必ず電源プラグを抜いてからお買い上げの販売店にご依頼ください。

- 保証期間中はご購入の販売店まで保証書を添えて商品をご持参ください。保証の規定に従って販売店が修理させていただきます。
- 保証期間が過ぎている時はご購入の販売店にご相談ください。修理によって機能が維持できる場合は、ご希望により有料修理させていただきます。

無料修理規定

- 1.取扱説明書、本体貼り付けラベル等の注意書に従った使用状態で保証期間内に故障した場合には、無料修理させていただきます。
(1)無料修理をご依頼になる場合には、お買い上げの販売店に商品と本保証書をご持参、ご提示いただき、お申し付けください。
- 2.ご転居、贈答品等で本書に記入してあるお買い上げの販売店に修理をご依頼に
なれない場合には、藤原産業(株)情報サービスセンターにお問い合わせください。
- 3.保証期間内でも次の場合には原則として有料とさせていただきます。
 - (1)使用上の誤り及び不当な修理や改造による故障または損傷。
 - (2)お買い上げ後の落下、引越し、輸送等による故障または損傷。
 - (3)定格外の使用電源(電圧、周波数)などによる故障または損傷。
 - (4)車両、船舶に搭載して使用された場合に生じた故障または損傷。
 - (5)業務用及びそれに準ずる使用をされて生じた故障または損傷。
 - (6)本書のご提示がない場合。
 - (7)本書にお買い上げ年月日、お客様名、販売店名のない場合。販売店名を証
する物(レシートなど)の添付がない場合、あるいは字句を書き替えられた
場合。
- 4.本書は日本国内においてのみ有効です。
This warranty is valid only in Japan.
- 5.本書は再発行いたしませんので紛失しないように大切に保管してください。
※この保証書は本書に明示した期間、条件のもとにおいて無料修理をお約束す
るものです。従ってこの保証書によってお客様の法律上の権利を制限するも
のではありませんので、保証期間経過後の修理についてご不明な場合は、お
買い上げの販売店にお問い合わせください。

保証書

保証期間内に取扱説明書の注意書きにしたがって正常な使用状態で使用して故障した場合には、お買い上げの販売店に本書をご提示の上、修理をご依頼ください。

モデル名	セフティー3 芝生バリカンR刃タイプ SLB-160R
※お客様	住所 ----- 氏名 ----- 電話 ()
※お買い上げ日	年 月 日
保証期間	本体(ただしブレード類は除きます) 1年(お買い上げ日より)
※販売店	取扱販売店名・住所 電話 ()

ご販売店様へ ※印欄は必ず記入してお渡してください。

レシート貼付

発売元 **藤原産業株式会社**
兵庫県三木市福井2115-1 TEL.0794-86-8203



発売元 **藤原産業株式会社**
兵庫県三木市福井2115-1 TEL.0794-86-8203

当社製品のご相談は…

情報サービスセンター ☎ **0794-86-8203** 〒673-0433 兵庫県三木市福井2115-1

製品をご使用になる時は、安全に心掛けて正しくお使いください。