



アルス園芸用

軽量伸縮式高枝鋏 ズームチョキSタイプ

取扱説明書 No.190 刈込タイプ ZS-3.1-3D

お買い上げいただき、まことにありがとうございました。
ご使用前に取扱説明書を必ずお読みのうえ、正しくご使用ください。
また、お読みになった後も大切に保管し、必要に応じてお読みください。

刃物の病院 グリーンパパ

伸縮式高枝鋏の点検・修理(有料)にご利用いただけます。
刃物の病院「グリーンパパ」は、アルス商品を末永くお使いいただけるように、メンテナンス・アフターケアなどの支援体制を推進しております。
アルスコポレーション株式会社
グリーンパパ事業部「刃物の病院」 **0120-833202**
営業時間 / 月曜日～金曜日 9:00～17:00 (祭日および当社休日を除く)

2011.04

ARS アルスコポレーション株式会社
CORPORATION 大阪府堺市中区八田寺町476-3 〒599-8267
お客さまサービス係 **0120-833202**
<http://www.ars-edge.co.jp/>

■もくじ■

- | | |
|------------------|-----|
| ① 必ずお守りください | 2～3 |
| ② 各部のなまえ | 2～3 |
| ③ ご使用方法 | 4～6 |
| ④ ご使用後のお手入れ・保管方法 | 7 |
| ⑤ 基本仕様 | 7 |
| ⑥ SGマークについて | 7 |

3 ご使用方法

1. 基本的な使い方

- ① 操作グリップ部のストッパーがかかっているか確認してから、刃カバーを取り外してください。

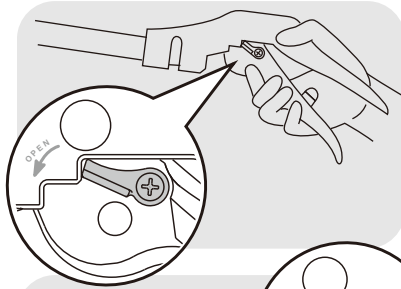

- ② グリップ部を握り、ストッパーをはずしてください。レバーと刃部は連動しますので、ゆっくりとレバーを開いてください。

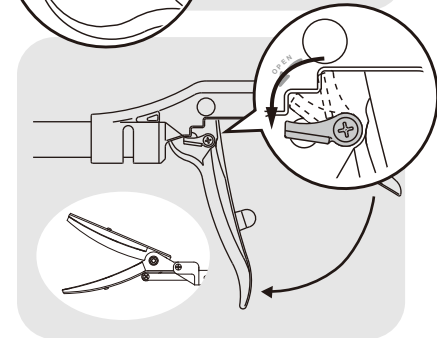

※レバーを開閉させ、刃が開閉するか確認してください。

- ③ ズームレバーを押し込んだ状態で、パイプをずらして伸縮させ、長さを調節します。

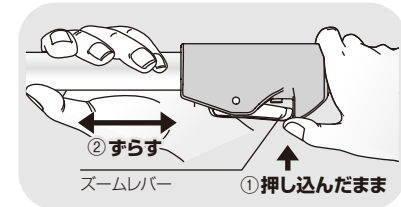

- ④ 連結位置の手前で一度止め、ズームレバーをはなし、ゆっくり動かして連結させてください。所定の位置で「カチッ」という音とともにパイプがつながります。

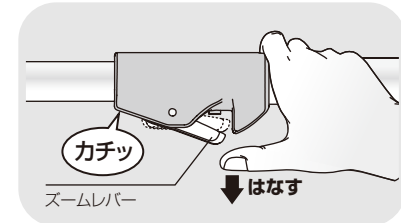

(内部の連結部材を確実につなげるため、レバーを1,2度握ってください)

※先パイプを伸縮させるときに引き出しすぎたり、縮めすぎないようにしてください。無理な伸縮は故障の原因となります。

ズームレバーの状態による伸縮と刃の関係

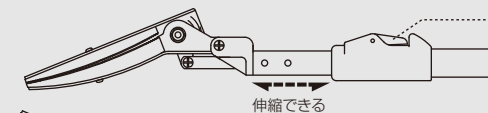

ズームレバーのロックを解除した状態

伸縮：○(伸縮できる)
刃先：×(刃が開かない)

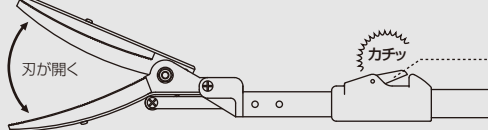

ズームレバーのロックがかかった状態

伸縮：×(伸縮できない)
刃先：○(刃が開く)

- ⑤ 元パイプの中間グリップを身長に合わせて、安定した体勢で作業できるように、好みの位置に動かし、重量バランスを取ってください。

中間グリップ調節方法

- ① 中間グリップの▲印を、パイプの溝に合うよう回転させてください。
② 上下に動かし、お好みの位置で軽くひねり、固定してください。

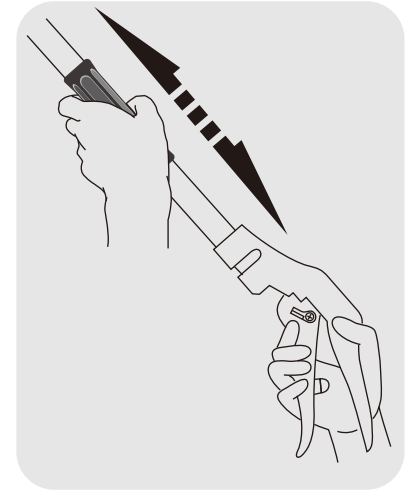
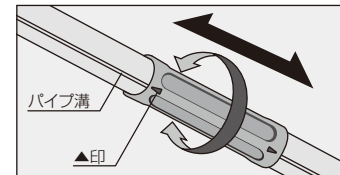

- ⑥ 刃部は、手で向きをかえることができます。最大250度回転できるので、枝の向きに合わせて回転してください。

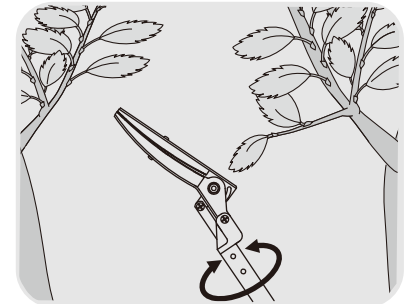

- ⑦ 準備が整えば、目標物(切りたい枝など)を挟んで、切断して下さい。鋭く切断でき、枝などを採取部(ツカミ)でつかむ事ができます。



※枝などをつかむ場合は、つかみたいものの方へ採取部(ツカミ)を向けてください。

3 ご使用方法

2. 太い枝を切るときは、採取部(ツカミ)を取り外してご使用ください。

- ① 太い枝(目安として、生木で直径8～直径9mmの枝)を切る時には、採取部(ツカミ)が掴んでしまうので、採取部ははずしてご使用ください。はずした採取部(ツカミ)とネジは、なくさないよう注意してください。

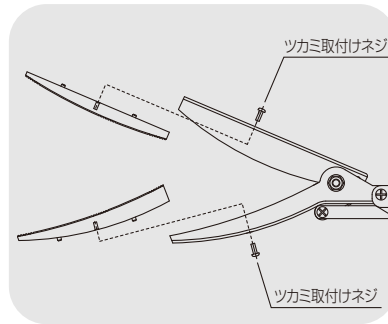

3. 鋏では切れない太い枝は、付属の鋸を取り付けてご使用ください。

目安として、直径10mm以上の太い枝は、付属の鋸を下記の要領で取付けて切断してください。

※取り付けの際は、必ずグリップ部のストッパーをかけてから行ってください。

※切断する際は、パイプを接続させた状態でご使用ください。接続させていない場合は、パイプが伸縮してしまい、切ることができません。

- ① 鋸刃取り付けネジをはずしてください。

- ② 鋸刃をスライドさせて入れ、穴位置を合わせて、鋸刃取り付けネジをしめてください。

※専用ネジ以外のものは使用しないでください。故障の原因となります。

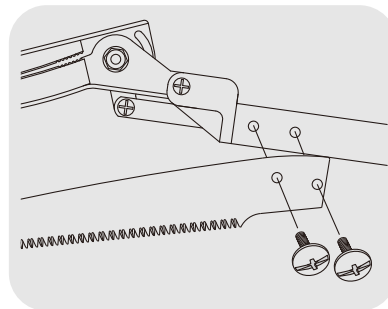
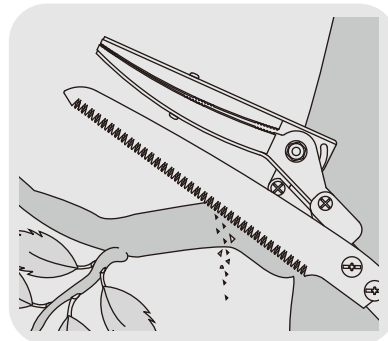

- ③ 必ず、鋸取付ネジがしっかりと締め付けられているかを確認した上でご使用ください。

※鋸刃をご使用にならない時は、取り付けネジを本体に取り付けておくなどし、なくさないようにしてください。

※鋸刃の取り付け、取りはずしには刃部取り付けネジをはずす必要はありません。故障の原因となりますので、絶対にはずさないでください。

4 ご使用後のお手入れ・保管方法

- ① ご使用後は刃に付いたヤニ・葉等をブラシなどで取り除き、市販のオイルを注油してください。

※刃部は鋭利な刃付けをしていますので、刃部には手を触れないでください。

- ② 保管場所は湿気が少なく、お子様の手の届かないところを選び、倒れないように固定してください。また、刃部には必ずカバーを装着しグリップはストッパーを掛けてください。

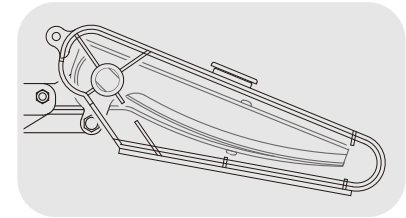
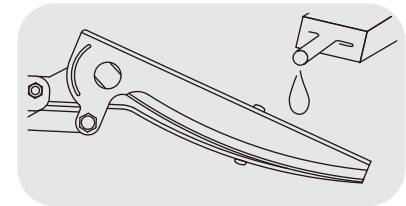

5 基本仕様

品番	全長(伸長)	(縮長)	質量	伸縮ピッチ	伸縮段数
190ZS-3.1-3D	3085mm	1835mm	1260g	625	3

※採取部(ツカミ)は、切断した枝葉を落とさずに掴んでおくことができます。

※採取部(ツカミ)の標準的な保持力は15N(1.5kgf)です。

6 SGマークについて



SG(エスジー)マークは、Safety Goods(安全な製品)の略号で、製品安全協会が定めたものです。構造・材質・使い方などからみて、生命または身体に対して危害をあたえるおそれのある製品について、安全な製品として必要なことなどを決めた認定基準を製品安全協会が定め、この基準に適合していると認められた製品にのみつけられるマークです。

SGマーク認定製品は対人賠償責任保険の契約に加入しています。

アルス園芸用高枝ばさみはSGマーク認定製品です。