

取扱説明書



ローラーキャビネット SRC・SRXシリーズ

このたびは、SK11 ローラーキャビネットをお買い上げいただき、誠にありがとうございます。本製品をより安全に適切にお使いいただくために、この取扱説明書をよくお読みいただき、正しくお使い下さい。また、この取扱説明書をお手元に大切に保管して下さい。

使用上の注意

- 平らな場所で使用して下さい。斜面や凸凹のある場所での使用や保管はしないで下さい。
- 耐荷重を超える収納はしないで下さい。
- 引出しに収納する場合は重量が分散するようにして下さい。
- 引出しを2つ以上同時に開けないで下さい。横転して怪我をする恐れがあります。
- 移動する前に全ての引出しやドアを閉めて鍵を掛け、キャスターのストッパーのロックを解除してから移動して下さい。
- 移動時以外は必ずキャスタのストッパーをロックして下さい。
- 製品に亀裂・変形などの異常が見られた場合は使用しないで下さい。
- 製品の上に乗ったり、寄りかかったりしないで下さい。転倒し怪我をする恐れがあります。
- 分解、改造はしないで下さい。

■ 総耐荷重(静止時) SRC-004・005:600kg SRC-006・007, SRX-007:680kg

■ 総耐荷重(移動時) SRC-004・005:400kg SRC-006・007, SRX-007:460kg

■ 引出し耐荷重:30kg

各部の名称

サイドトレイ

※SRCシリーズのみ

キーシリンダー

引出し

前面ドア

SRC-004・006のみ

キーシリンダー

SRC-004・006のみ

固定キャスター

天板

サイドハンドル

ストッパー付き
自在キャスター

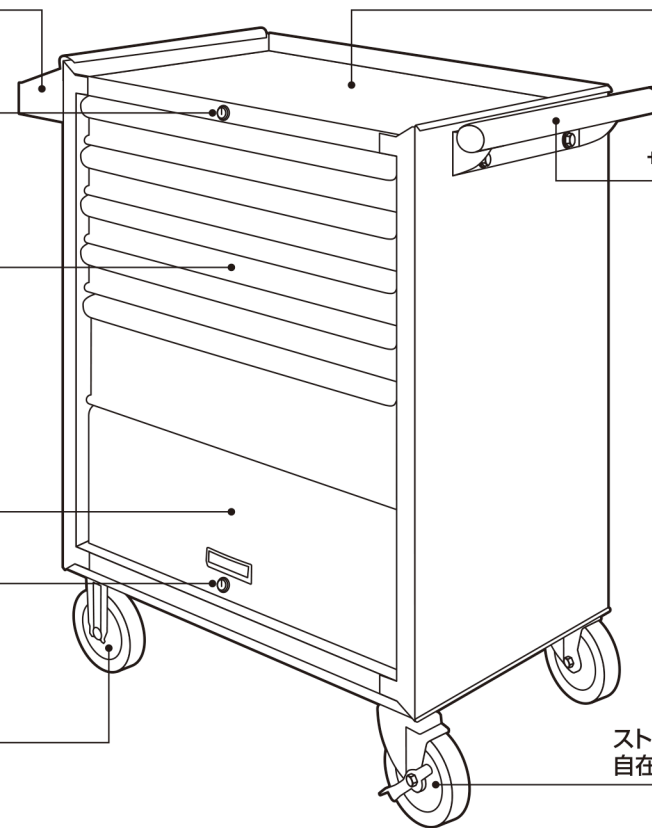

付属部品

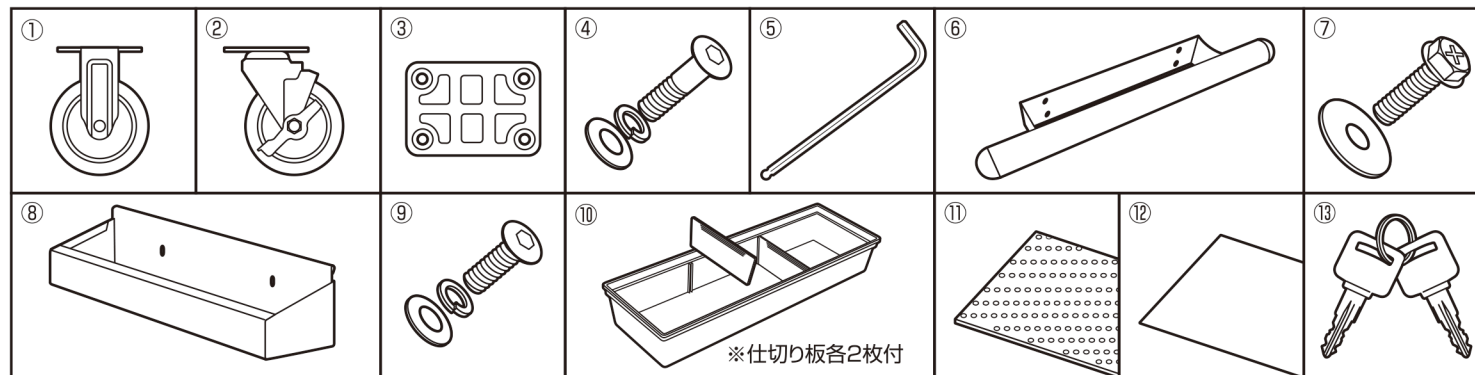

- ① 固定キャスター:2ケ
- ② ストッパー付き自在キャスター:2ケ
- ③ キャスター取り付け用パッド:4ケ
- ④ キャスター取り付け用ボルトセット M6×30:16セット
- ⑤ 六角棒レンチ4mm ⑥ サイドハンドル:1ケ
- ⑦ サイドハンドル取り付け用ボルトセットM6×25:4セット
- ⑧ サイドトレイ:1ケ (SRXにはサイドトレイは付属しません)
- ⑨ サイドトレイ取り付け用ボルトセットM6×20:2セット
- ⑩ 引出し用プラスチックトレイ:8セット ⑪ 天板用マット:1ケ
- ⑫ 引出し用マット:引出し段数 ⑬ カギ

※仕切り板各2枚付

組立方法

STEP1 <キャスターの取り付け> 使用工具:六角棒レンチ4mm

- ①ローラーキャビネットをおお向けに寝かせます。
(注)製品を傷付けないように梱包材等を敷いて下さい。また、ローラーキャビネットを寝かせる際、指や足を挟まないように注意して下さい。
- ②キャスター取り付け用パット・キャスターを、キャスター取り付け用ボルトで固定します。

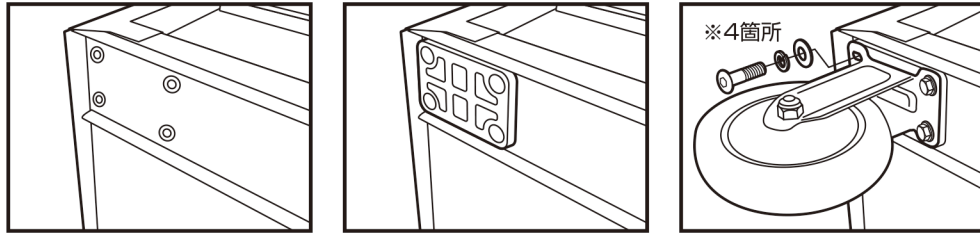

※パットのボルト穴部が凹んだ面を本体側へ

STEP2 <サイドハンドルの取り付け> 使用工具:スパナ10mmかドライバー+3

サイドハンドル取り付け用ボルトセットでサイドハンドルを固定します。

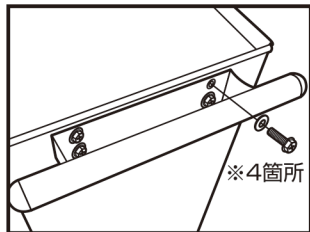

STEP3 <サイドトレイの取り付け> 使用工具:六角棒レンチ4mm

サイドトレイを本体に引っ掛け、サイドトレイ取り付け用ボルトセットでサイドトレイを固定します。

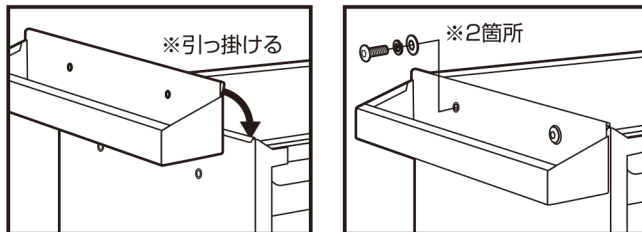

※SRXにはサイドトレイは付属しません。

引出しの脱着方法

取り外し

- ①引出しの中を全て取り出して下さい。
- ②本体に向かって左側のレバーを引き上げ、同時に右側にレバーを押し下げ、引き出しを引き抜きます。

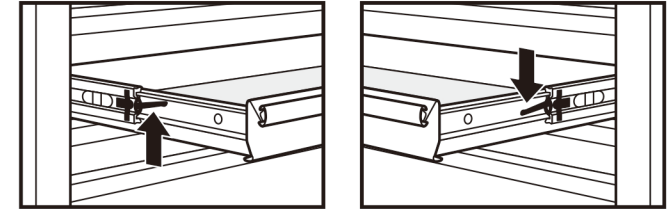

取り付け

本体のレールに引出しのレールを正確に差し込み、奥まで押し込みます。

引出しレールの脱着方法

取り外し

- ①引出しを取り外します。
- ②A上部をこじるように持ち上げながら、Bレールを押し上げフック(手前)を外します。
※Aの作業時Cドライバーでこじると楽に外せますが、本体に少々キズが付く事があります。
- ③Cレールを手前に引きフック(奥)を外し、レールを取り出します。

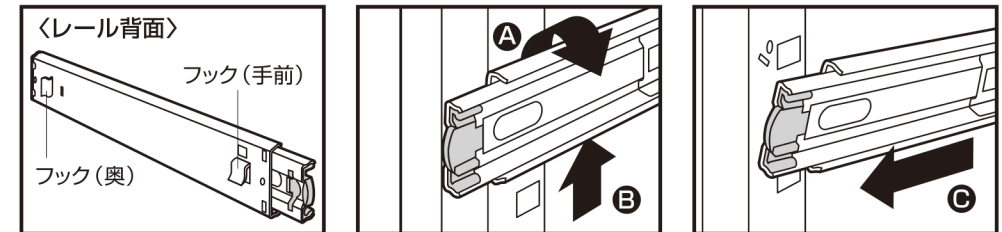

取り付け

- ①キャビネットのフック穴(奥)にレールのフック(奥)を差し込みます。
- ②キャビネットのフック穴(手前)にレールのフック(手前)を差し込みます。

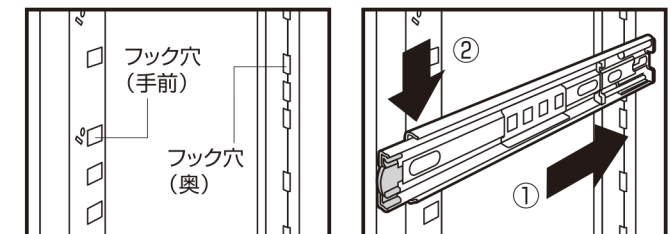

メンテナンス:引出しのレールには年に1回程度グリスを塗布して下さい。