

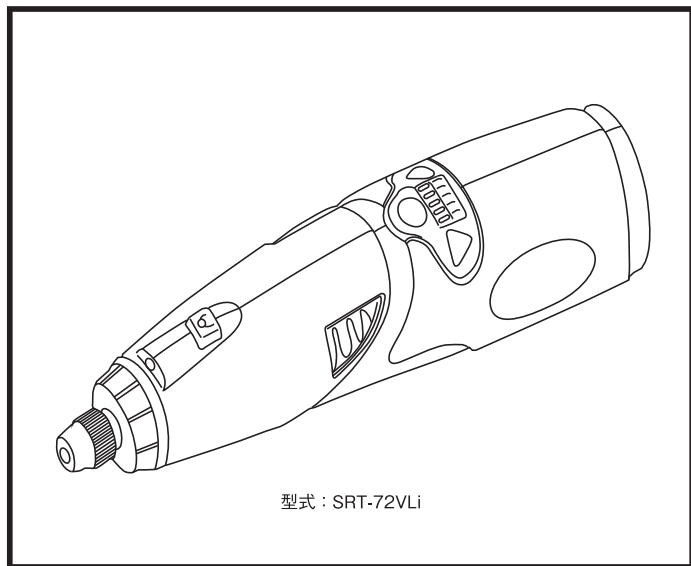

SRT-36VLi/72VLi

充電式ロータリーツール

取扱説明書



型式：SRT-72VLi

このたびは、SK11充電式ロータリーツールSRT-36VLi/72VLiをお買い求めいただき、誠にありがとうございます。

お使いになる前に、この取扱説明書をよくお読みいただき、正しく、安全にご使用ください。また、この取扱説明書はお手元に大切に保管してください。

※外観及び使用などは製品改良のため、一部変更することがありますのでご了承ください。

発売元



藤原産業株式会社

情報サービスセンター：〒673-0433 兵庫県三木市福井2115-1	Tel.0794-86-8200(代) Fax.0794-83-5160
近畿支店：〒673-0433 兵庫県三木市福井2115-1	Tel.0794-86-8210(代) Fax.0794-83-5160
中部支店：〒473-0902 愛知県豊田市大林町17丁目7-16	Tel.0565-25-2227(代) Fax.0565-25-2239
九州支店：〒841-0056 佐賀県鳥栖市蔵上1丁目220	Tel.0942-81-2307(代) Fax.0942-81-2308
鹿児島営業所：〒890-0073 鹿児島県鹿児島市宇宿2丁目22 Bayside marina 101号	Tel.099-285-1748(代)
広島営業所：〒731-0137 広島県広島市安佐南区山本1丁目25-11	Tel.082-875-7211(代) Fax.082-850-0311
東京支店：〒333-0842 埼玉県川口市前川3丁目19-9	Tel.048-268-3939(代) Fax.048-268-9191
熊谷営業所：〒360-0216 埼玉県熊谷市西野68-1	Tel.048-577-3292(代) Fax.048-577-3275
札幌営業所：〒003-0021 北海道札幌市白石区栄通15丁目8番36号	Tel.011-374-5528(代) Fax.011-374-5529
仙台営業所：〒984-0038 宮城県仙台市若林区伊在2丁目15番地の1	Tel.022-287-5739(代) Fax.022-287-5766
神奈川営業所：〒243-0206 神奈川県厚木市下川入867-1 アロードリーム1階	Tel.046-265-0365(代) Fax.046-265-0022
金沢営業所：〒921-8066 石川県金沢市矢木三丁目256	Tel.076-240-3630(代) Fax.076-240-3515

目次

1. 各部の名称・仕様・用途	3
各部の名称	3
仕様	3
用途	3
2. 安全上のご注意	4~7
安全確保のために	4
警告表示・注意表示について	4
絵表示について	4
充電工具を安全にご使用いただくために	5~7
3. 充電式ロータリツールを安全にご使用いただくために	8~9
4. 充電について	9
5. ロータリツールの操作方法	10~11
1 スイッチ操作	10
2 スピード調整	10
3 ビットの取付	10~11
6. 保守と点検	11
7. 無料修理規定	12
8. 保証書	13

1.各部の名称・仕様・用途

各部の名称

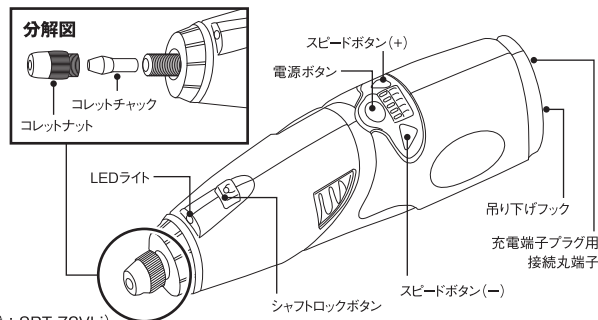

(型式：SRT-72VLi)

仕様

本体

型式	SRT-36VLi	SRT-72VLi
モーター電圧	DC3.6V	DC7.2V
無負荷回転数	10,000min ⁻¹ (LO) 17,000min ⁻¹ (HI)	5,500~28,000min ⁻¹ (5段階切替 P10参照)
本体質量	260g	340g
本体寸法	長さ192mm × 幅43mm × 高さ47mm	
コレットチャック	2.35 / 3.0mm	
内蔵電池	リチウムイオン蓄電池 3.6V 1500mAh 1個	リチウムイオン蓄電池 7.2V(3.6V × 2個) 1500mAh

充電器

型式	YLS0041A-J055060	YLS0121A-J095060
入力	100-240V~ 50/60Hz 0.09-0.038A	100-240V~ 50/60Hz 0.12-0.065A
出力	5.5V --- 0.6A	9.5V --- 0.62A
充電時間	約2.5時間	約2.5時間

※充電時間はバッテリーの状況等で変化します。

標準付属品

品名	型式	個数
充電器	上記参照	1
コレットチャック	2.35 / 3.0mm	各1
ビット	ワイヤーホイール、フェルトパフ2種類	各1
ブローケース	—	1

用途

研磨・切削・切断・磨き作業など。(別途用途に合ったビットの購入が必要です。)

2.安全上のご注意

安全確保のために

- 火災・感電・けがなどの事故を未然に防ぐために、次に述べる「安全上のご注意」を必ず守ってください。
- ご使用前に、この「安全上のご注意」のすべてをよく読みの上、指示に従って正しく使用してください。
- お読みになった後は、お使いになる方がいつでも見ることができる所に必ず保管してください。
- 他の人に貸し出す場合は、いっしょに取扱説明書もお渡しください。

警告表示・注意表示について

















- 表示内容を無視して誤った使い方をしたときに生ずる被害や損害の程度を、次の表示で区分し、説明しています。

警告 この表示欄は、「使用者が死亡または重傷を負う可能性が想定される」内容です。
注意 この表示欄は、「使用者が障害を負う可能性が想定される内容および物の損害のみの発生が想定される」内容です。「△注意」に記載された事項でも、状況によっては重大な結果に結び付く可能性があります。いずれも安全に関する重要な内容を記載していますので、必ず守ってください。

注 この表示の欄は、製品の据付、操作、メンテナンスに関する重要な注意事項です。安全上の注意事項と同様必ず守ってください。

絵表示について

- お守りいただく内容の種類を、以下の絵表示で区分し、説明しています。

	この絵表示は、してはいけない「禁止」内容です。行為の内容によって、文字や図記号と組み合わせ表示しています。		禁止		分別禁止		水ぬれ禁止
	この絵表示は、必ず実行していただく「強制」内容です。行為の内容によって、文字や図記号と組み合わせ表示しています。		電源プラグを抜く		よく読む		点検・確認
	この絵表示は、気をつけていただきたい「注意喚起」内容です。行為の内容によって、文字や図記号と組み合わせ表示しています。		保護・おろす着用		閉じ込めスクリーン着用		防音保護着用
			感電注意		高温注意		指に注意
			回転部注意		火災注意		

充電工具を安全にご使用いただくために

警告

■作業場の環境について



水ぬれ禁止



禁止

- 作業場の周囲状況も考慮してください。
- 工具本体、充電器は、雨中で使用したり湿った、または、濡れた場所で使用しないでください。感電や発煙の可能性があります。
 - 作業場は十分に明るくしてください。暗い場所での作業は事故の原因となります。
 - 可燃性の液体やガスのある所で使用しないでください。爆発や火災の恐れがあり、事故の原因になります。



禁止

- 騒音防止規制について
- 騒音に関しては、法令や各都道府県などの条例で定められた規則があります。ご近所に迷惑をかけないようにご使用ください。



- 作業場はいつもきれいに保ってください。
- ちらかった場所はいつもきれいに保ってください。



禁止

- 子供を近づけないでください。
- 作業者以外、工具本体や充電器に触れさせないでください。
 - 作業者以外、作業場へ近づけないでください。

■バッテリーに関する安全事項



- 正しく充電してください。
- この充電器は、定格表示してある電源で使用してください。
 - 直流電源やエンジン発電機は使用しないでください。異常に発熱し、火災の恐れがあります。
 - 温度が0℃未満、あるいは40℃以上では、バッテリーを充電しないでください。破裂や火災の恐れがあります。
 - 換気のいい場所で充電してください。本体や充電器を、充電中に布などで覆わないでください。破裂や火災の恐れがあります。



禁止

- 本体を火中に投入しないでください。
- 破裂したり、有害物質の出る恐れがあります。



禁止

- 使用時間が極端に短くなったときは使用をおやめください。
- バッテリーの液漏れ、発熱、破裂の恐れがあります。



- バッテリーの液が目に入った、直ちにきれいな水で充分洗い、医師の治療を受けて下さい。
- 失明の恐れがあります。

■個人的な注意事項



- この製品は安全に責任を負う人の監視又は指示がない限りは、補助を必要とする人(子供を含む)に単独では使用させないでください。
- この製品で遊ぶことがないように、子供を監視してください。



不用意な始動は避けてください。



きちんとした服装で作業してください。

- だぶだぶの衣服やネックレスなどの装身具は、回転部に巻き込まれる恐れがありますので着用しないでください。



- 屋外使用での作業の場合には、ゴム手袋と滑り止めのついた履物の使用をお勧めします。
- 長い髪は、帽子やヘアカバーなどで覆ってください。



- 無理して使用しないでください。
- 安全に効率よく作業するために、電動工具の能力に合った速さで作業してください。



- 小型の電動工具やアタッチメントは、大型電動工具で行う作業に使用しないでください。
- 指定された用途以外に使用しないでください。



油断しないで十分注意して作業を行ってください。

- 電動工具を使用する場合は、取扱方法、作業の仕方、周囲の状況などを十分注意して慎重に作業してください。
- 常識を働かせてください。
- 疲れている場合、アルコールなどを飲んだ場合は使用しないでください。



- 保護メガネを着用してください。
- 作業時は、保護メガネを使用してください。また粉じんの多い作業では防じんマスクを着用してください。



- 集塵装置が接続できるものは接続してください。
- 電動工具に集塵機などが接続できる場合は、これらの装置を確実に接続し、正しく使用してください。



無理な姿勢で作業しないでください。

- 常に足元をしっかりとさせ、バランスを保つようにしてください。



防音保護具を着用してください。

- 騒音の大きい作業では、耳栓、耳覆い(イヤマフ)などの防音保護具を着用してください。



使用しない場合は、きちんと保管してください。

- 乾燥した場所で、子供の手の届かない安全な所、または鍵のかかるところに保管してください。



材料を加工する工具では、加工する材料をしっかりと固定してください。

- 加工する材料を固定するために、クランプや万力などを利用してください。
- 手で保持するより安全で、両手で電動工具を使用できます。(加工する材料を動かす製品は除く)



調節キーやレンチなどは、必ず取り外してください。

- 電源を入れる前に、調節に用いたキーやレンチなどの工具類が取り外してあることを確認してください。

■工具の使用と手入れ



次の場合は、電動工具のスイッチを切ってください。

- 使用しない、または修理する場合。
- 付属品を交換する場合。
- その他危険が予想される場合。



使用しない場合は、きちんと保管してください。

- 乾燥した場所で、子供の手の届かない安全な所、または鍵のかかる所に保管してください。



点検・確認



よく読む

損傷した部品がないか点検してください。

- 使用前に、安全カバーやその他の部品に損傷が無いか十分点検し、正常に動作するか、また所定機能を発揮するか確認してください。
- 可動部分の位置調整及び締め付け状態、部品の破損、取り付け状態、その他運転に影響を及ぼすすべての個所に異常がないか確認してください。
- 破損した安全カバー、その他の部品交換や修理は、取扱説明書の指示に従ってください。取扱説明書に指示されていない場合は、お買い求めの販売店に修理を依頼してください。
- スイッチが故障した場合は、お買い求めの販売店に修理を依頼してください。
- スイッチで始動及び停止操作ができない電動工具は、使用しないでください。



禁止



よく読む



点検・確認

電動工具は、注意深く手入れをしてください。

- 安全に効率よく作業していただくために、ペーパー類は常に手入れをし、よく研磨できる状態を保ってください。
- 注油や付属品の交換は、取扱説明書に従ってください。
- コードは定期的に点検し、損傷している場合は、お買い求めの販売店に修理依頼してください。
- 延長コードを使用する場合は定期的に点検し、損傷している場合には交換してください。
- 握り部は、常に乾かしてきれいな状態に保ってください。



禁止

正しい付属品やアタッチメントを使用してください。

- 取扱説明書及びカタログに記載されている付属品やアタッチメント以外の物を使用すると、事故やケガの原因となる恐れがありますので使用しないでください。

■修理とメンテナンス



禁止

正しい付属品やアタッチメントを使用してください。

- 取扱説明書及びカタログに記載されている付属品やアタッチメント以外のものを使用すると、事故やケガの原因となる恐れがありますので使用しないでください。



分解禁止

電動工具の修理は、お買い求めの販売店に依頼してください。

- この製品は、該当する安全規格に適合しているので、改造しないでください。
- 修理は、必ずお買い求めの販売店にお申し付けください。
- 修理の知識や技術のない方が修理すると、十分な性能を発揮しないだけでなく事故やケガの原因となります。

3.充電式ロータリーツールを安全にご使用いただくために

- 先に電動工具を安全にお使いいただくための重要事項について述べましたが、充電式ロータリーツールをご使用の際は、さらに次に述べる「警告・注意事項」を守ってください。

⚠警告

■作業の前に



点検・確認

作業する箇所に、電線管・水道管やガス管などの埋設物がないことを、作業前に十分確かめてください。

- 埋設物があると工具が触れ、感電や漏電・ガス漏れの恐れがあり、事故の原因になります。



点検・確認

誤って落としたり、ぶつけたときは、キリなどの工具類や本体などに破損や亀裂、変形がないことをよく点検してください。

- 破損や亀裂、変形があると、ケガの原因になります。



禁止

使用中、機体の調子が悪かったり、異常音がしたときは、直ちにスイッチを切って使用を中止し、お買い求めの販売店に点検・修理を依頼してください。

- そのまま使用していると、ケガの原因になります。



禁止

本機は防水構造ではありません。水洗いしたり雨中・湿気の高い場所で使用しないでください。

- 故障や感電事故の原因になります。

■バッテリー・充電器に関して

- バッテリーは発煙、発火、破裂の恐れがあります。本体を雨や水にぬらさないでください。



禁止

火災の恐れがあります。次のようなことはしないでください。

- ダンボールなどの紙類、座布団などの布類、畳、カーペット、ビニール等の上では充電しないでください。
- 風密のある充電器は、充電中に風密をふさがしないでください。
- また風密に金属類、燃えやすい物を差し込まないでください。
- 綿ほりなど、ほり口の多い場所で充電しないでください。



禁止

ラッカー、ペイント、ベンジン、うすめ液、ガソリン、接着剤などのある場所では充電しないでください。

- 爆発や火災の恐れがあります。



禁止

充電器は充電以外の用途に使用しないでください。



充電器の充電端子コードが破損した場合、交換できませんので充電器を廃却してください。

- 新しい充電器を購入してください。

■ロータリーツールでの作業に関して

⚠警告



使用中は、振り回されないよう本体を確実に保持してください。

- 確実に保持していないと、ケガの原因になります。



使用中は、キリなどの工具類や回転部、切りくずなどの排出物に手や顔などを近づけないでください。

- ケガの原因になります。



使用中は、軍手など巻き込まれる恐れがある手袋を着用しないでください。

- 回転部に巻き込まれ、ケガの原因になります。

⚠注意

作業中は目を先端ビット部分に近づけないでください。

本体及び先端ビットに衝撃をかけないでください。

- 先端ビットが破損しケガの原因となります。
- 必要以上に押しつけないでください。
- 作業効率が悪くなるだけでなく機械に余計な負担がかかり本体の故障や先端ビットの破損事故の原因となります。

本体を誤って落としたり衝撃が加わったときは先端ビットに破損がないかご確認ください。

- 先端ビットの破損によるケガの原因となります。
- 電源を入れる前に先端ビットがチャックでしっかりと固定されていることを確認してください。
- 電源スイッチを入れ回転が安定していることを確認してから作業を始めてください。
- 回転数が著しく低下するほど強く押さえないでください。
- 先端ビットを交換するときは、電源を切ってから作業を行ってください。

4.充電について

⚠警告

雨中や湿気の高い場所では充電・使用しないでください。

- 感電や発煙の恐れがあります。
- 交流電源100-240Vで充電を行ってください。発電機を使用して充電しないでください。
- 誤った電圧での充電は、火災や故障の原因となります。
- 長時間使用しない場合は、充電器をコンセントから抜いてください。
- 感電・火災事故の原因となります。
- 所定の充電時間（SRT-36VLI：約2.5時間 / SRT-72VLI：約2.5時間）を経過しても充電が完了しない場合はすぐに充電をやめてください。
- 電池の発熱、漏液、破裂、火災の原因となります。
- 非再充電電池（乾電池など）を再充電しないでください。

⚠注意

内蔵電池（本体グリップ部分）が熱い時は充電しないでください。

- 発電機による充電はできません。故障の原因となります。
- 充電中に充電器があたかくなることがありますが、異常ではありません。
- そのまま使用してください。

次のような所では充電しないでください。

- 周辺温度0度以下または40度以上のところ。湿気やホコリの多いところ。
- お買い上げ時や長期間（2か月以上）ご使用にならなかったときは、ご使用前に必ず充電を行ってください。
- 長期間使用しない時は、6か月に1回充電を行ってください。

■充電方法

- ①充電器をコンセントに差し込んでください。
- ②充電端子プラグを本体底部、丸端子へ接続してください。
本体の電源ボタンが赤色に点灯します。
- ③充電が完了すると電源ボタンが青色に変わります。

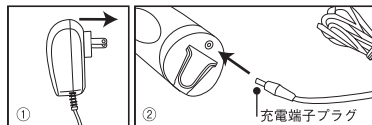

電源ボタンについて

電源ボタン	状況
消灯	使用中
赤色	充電中
青色	充電完了
赤色点滅	電池容量わずか
赤色点滅 (停止後10秒間)	電池高温

※本体運転中に赤色の点滅になると数分で止まります。

充電してください。

※電池高温の際は本体の温度が下がるまで充電を待ってください。

5.ロータリーツールの操作方法

1 電源ボタン操作

電源ボタンを押すと回転が始まります。
もう一度ボタンを押すと回転が止まります。

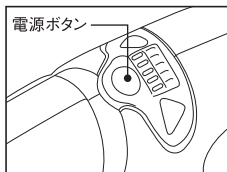

2 スピード調整

電源ボタンの下側にある2つの三角ボタンで速度を調整します。
スピードボタン(+)を押すとスピードが上がります。
スピードボタン(-)を押すとスピードが下がります。
※SRT-36VLiは2段階、SRT-72VLiは5段階のスピード調整となっております。

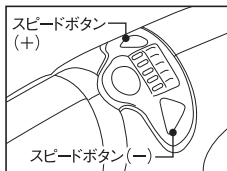

SRT-36VLi	
スピード	回転数
1	10,000min ⁻¹
2	17,000min ⁻¹

SRT-72VLi	
スピード	回転数
1	5,500min ⁻¹
2	10,000min ⁻¹
3	15,000min ⁻¹
4	21,000min ⁻¹
5	28,000min ⁻¹

3 ビットの取付

警告 ビットを取り付ける際は必ず電源を切ってください。

① シャフトロックボタンを押して主軸を回転させて固定される位置を探し固定してください。

② シャフトロックボタンを押えた状態でコレットナットを反時計回りに回してゆるめます。

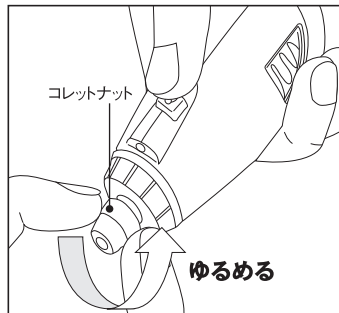
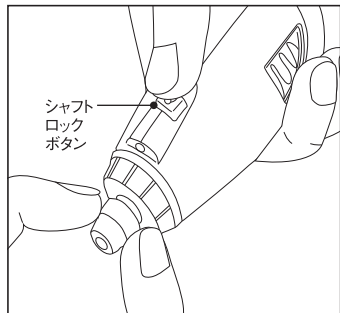

③ ビットの軸を、コレットチャックの中に作業に適した長さまで入れてください。

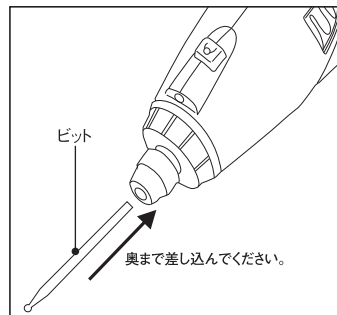

④ コレットナットを時計回りに回してビットを固定してください。

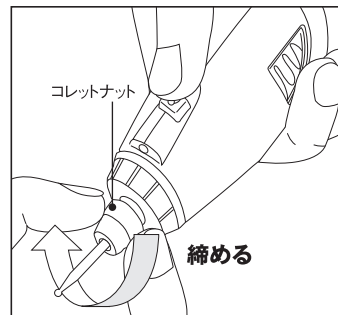

⑤ 取り外しの際はシャフトロックボタンを押して軸を固定しコレットナットを反時計回りに回転させてビットを抜いてください。

保管時等、ビットをコレットチャックに差し込まない状態できつく締めないでください。
●コレットチャックが偏みビットが入らなくなることがあります。

■作業方法

注意 加工する材料はしっかりと保持、固定し、慎重に作業を行ってください。
高価な材料を加工される場合は事前に見えないところなどで試してください。傷つく場合があります。スイッチを入れる前にビットがコレットチャックにしっかりと固定されていることを確認してください。回転中はシャフトロックボタンを押さないでください。作業中、本体が熱くなったときはいったん作業を中断し、冷えてから作業を再開してください。作業後は回転が止まっていることを確認してから粉塵を取り除きまわってください。

6.保守と点検

- 使用後は粉じんなどを取り除いたのち、先端ビットを取り外して保管してください。
- 使用後は、本体に異常な個所がないことを確認してください。異常がある場合はお買い上げの販売店に点検、修理を依頼してください。
- 先端ビットは乾いた布などで汚れを拭き取り、サビ防止のため、薄くさび止め油などを塗っておいてください。
- 本体は防水構造ではありませんので水洗い等しないでください。また、揮発性の溶剤やガソリンシンナーなどでも洗たらないでください。本体の変形、変色の原因となります。
- 保管は小さいお子様の手の届かないところで保管してください。湿気・直射日光の当たらない涼しい場所で、高温にならないところで保管してください。
- 保管前に、充電を行ってください。

無料修理規定

1.取扱説明書、本体貼り付けラベル等の注意書に従った使用状況で保証期間内に故障した場合には、無料修理させていただきます。

(1) 無料修理をご依頼になる場合には、お買い上げの販売店に商品と保証書をご持参、ご提示いただき、お申し付けください。

2.ご転居、贈答品等で本書に記入してあるお買い上げの販売店に修理をご依頼にならない場合には、藤原産業株情報サービスセンターにお問い合わせください。

3.保証期間内でも次の場合には原則として有料とさせていただきます。

- (1) 使用上の誤り及び不当な修理や改造による故障または損傷。
- (2) お買い上げ後の落下、引越し、輸送等による故障または損傷。
- (3) 定格外の使用電源(電圧、周波数)などによる故障または損傷。
- (4) 車両、船舶に搭載して使用された場合に生じた故障または損傷。
- (5) 業務用及びそれに準ずる使用をされて生じた故障または損傷。
- (6) 本書のご提示がない場合。
- (7) 本書にお買い上げ年月日、お客様名、販売店名のない場合。販売店名を証する物(レシートなど)の添付がない場合、あるいは字句を書き換えられた場合。

4.本書は日本国内においてのみ有効です。
This warranty is valid only in Japan.

5.本書は再発行いたしませんので紛失しないように大切に保管してください。

※この保証書は本書に明示した期間、条件のもとにおいて無料修理をお約束するものです。従ってこの保証書によってお客様の法律上の権利を制限するものではありませんので、保証期間経過後の修理についてご不明な場合は、お買い上げの販売店にお問い合わせください。

保証書

保証期間内に取扱説明書等の注意書きにしたがって正常な使用状態で使用していて故障した場合には、お買い上げの販売店に本書をご提示の上、修理をご依頼ください。

型式	充電式ロータリーツール3.6V/7.2V SRT-36VLi/72VLi	お買い上げ日		保証期間	
		年	月	日	1年
お客様	ご住所				
	ご芳名				様
	お電話				
販売店	住所				
	店名				
		TEL	()		

※上記欄に記入のない場合は無効となりますから必ずご確認ください。

1.保証期間内でも次のような場合には有料修理となります。

- (イ) 使用上の誤り、または改造や不当な修理による故障または損傷。
- (ロ) お買い上げ後の落下、引越し、輸送等による故障または損傷。
- (ハ) 火災、地震、水害、落雷、その他の天災地変、公害や異常電圧による故障または損傷。
- (ニ) 本書のご提示がない場合。
- (ホ) 本書にお買い上げ年月日、お客様名、販売店名の記入のない場合あるいは字句を書き換えられた場合。

2. 本書に記入してあるお買い上げの販売店に修理をご依頼にならない場合には当社までご相談ください。

3. 本書は再発行いたしませんので紛失しないように大切に保存してください。

4. 本書は日本国内においてのみ有効です。

