

保証書付き

保管用

一般家庭用

取扱説明書

充電 ジグソー

品番 EZT510R
EZT510X

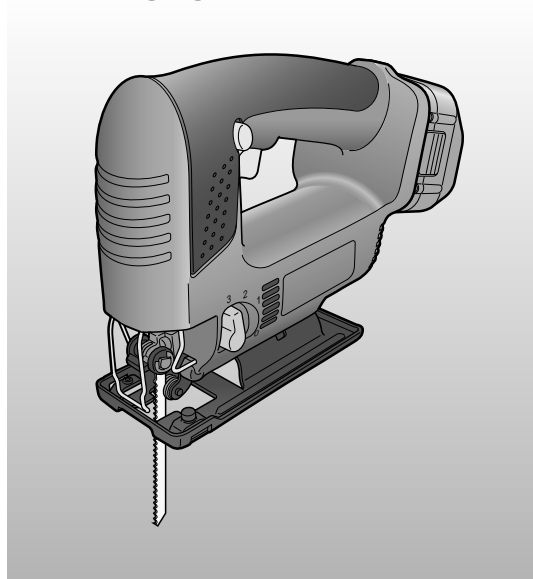

- このたびはパナソニック製品をお買い上げいただき、まことにありがとうございます。
- 取扱説明書をよくお読みのうえ、正しく安全にお使いください。
- ご使用前に「安全上のご注意」(2～6ページ)を必ずお読みください。
- 保証書は、「お買い上げ日・販売店名」などの記入を確かめ、取扱説明書とともに大切に保管してください。

もくじ



安全上のご注意.....	2～6	ご使用前に
各部のなまえ	7	
・ 付属品・別売品.....	8	
充電する	9	使いかた
電池パックについて.....	9～10	
ご使用の前の準備.....	11～13	
ご使用方法	14	
切断のしかた	15～16	お手入れ・保管
お手入れ・保管	17	
能力.....	18	お知らせ
仕様.....	19	
ご愛用者登録について	19	
故障かな?と思ったとき.....	20～21	点検方法
保証とアフターサービス	22	
保証書	裏表紙	

便利メモ おぼえのため 記入されると 便利です。	お買い上げ日	年 月 日	品番	EZT510(R・X)
	販売店名	☎ () —		



安全上のご注意 **必ずお守りください**



人への危害、財産の損害を防止するため、必ずお守りいただくことを説明しています。

■誤った使い方をしたときに生じる危害や損害の程度を区分して、説明しています。

 危険	「死亡や重傷を負うおそれ大きい内容」です。
 警告	「死亡や重傷を負うおそれがある内容」です。
 注意	「傷害を負うことや、財産の損害が発生するおそれがある内容」です。

■お守りいただく内容を次の図記号で説明しています。(次は図記号の例です)







 してはいけない内容です。
 実行しなければならない内容です。



 危険	
 禁止	<ul style="list-style-type: none"> ●当社充電工具専用の指定の充電式電池パック以外を使わない。改造した電池パック(分解して内蔵部品を交換した電池パックを含む)も使用しない。 ●電池パックは、火への投入、加熱をしない。 ●電池パックに釘を刺したり、衝撃を与えたり、分解・改造をしない。 ●電池パックの端子部を金属などで接触させない。 ●電池パックを釘などの金属と一緒に持ち運んだり保管しない。 ●電池パックを火のそばや炎天下など高温の場所で充電・使用・放置をしない。 ●劣化した電池パックは使用しない。 発熱・発火・破裂のおそれがあります。
	<ul style="list-style-type: none"> ●電池パックは専用充電器以外では充電しない。 電池の液漏れ、発熱、破裂のおそれがあります。
 必ず守る	<ul style="list-style-type: none"> ●本体または充電器からはずした後は、電池パックにパックカバーを必ず取り付ける。 取り付けないと電池端子が短絡して発火のおそれがあります。

警告

 必ず守る	<ul style="list-style-type: none"> ●電池の液が漏れたときは、素手で液をさわらず、以下の処置をする。 <ul style="list-style-type: none"> ・液が目に入ったときは、失明のおそれがあります。目をこすらずに、すぐにきれいな水で洗ったあと、医師にご相談ください。 ・液が体や衣服に付くと、皮膚の炎症やけがの原因になるので、きれいな水で十分洗い流したあと、医師にご相談ください。 ・液漏れした電池パックは、使用を中止し、火に近づけないようにしてください。すぐに販売店にご相談ください。
	<ul style="list-style-type: none"> ●騒音の大きい作業では耳栓、耳覆い(イヤマフ)などの防音保護具を着用する。守らないと聴力に悪い影響を与えるおそれがあります。
	<ul style="list-style-type: none"> ●作業時は保護めがねを使用する。また、粉じんの多い作業では防じんマスクを併用する。守らないと目、のどに傷害を受けるおそれがあります。
	<ul style="list-style-type: none"> ●電源プラグは根元まで確実に差し込む。 差し込みが不完全ですと、感電や発熱による火災の原因になります。傷んだプラグ・ゆるんだコンセントは使用しないでください。
	<ul style="list-style-type: none"> ●電源プラグのほこり等は定期的にとる。 プラグにほこり等がたまると、湿気等で絶縁不良となり火災の原因になります。電源プラグを抜き、乾いた布でふいてください。
	<ul style="list-style-type: none"> ●指定の付属品やアタッチメントを使用する。守らないとけがをするおそれがあります。
	<ul style="list-style-type: none"> ●作業する場所は十分に明るくする。 暗く視界が悪いと事故やけがの原因になります。
	<ul style="list-style-type: none"> ●加工するものはしっかり固定する。 不意に動き、けがをするおそれがあります。 安全のため、固定にはクランプや万力などを利用してください。
	<ul style="list-style-type: none"> ●切断する個所に、電線管や水道管、ガス管など埋設物がないことを、作業前に十分確かめる。 埋設物にジグソー刃が触れると、感電・漏電・ガス漏れ事故の原因になります。
	<ul style="list-style-type: none"> ●使用中は、本体を確実に保持する。 確実に保持していないと、本体が振れ、けがの原因になります。 ●使用中、ジグソーの調子が悪かったり、異常音がしたときは、直ちにスイッチを切って使用を中止し、お買い上げの販売店、または、当社ご相談窓口にご相談ください。 そのまま使用していると、けがの原因になります。 ●誤って落としたり、ぶつけたときは、ジグソー刃やジグソー本体などに破損や亀裂、変形がないことをよく点検する。 破損や亀裂、変形があると、けがの原因になります。

ご使用前に

 警告	
 禁止	● コンセントや配線器具の定格を超える使いかたや、交流100V以外での使用はしない。 たこ足配線等で、定格を超えると、発熱による火災の原因になります。
	● 電源コード・プラグを破損するようなことはしない。(傷つけたり、破損させたり、加工したり、熱器具に近づけたり、無理に曲げたり、ねじったり、引っ張ったり、重いものを載せたり、挟み込んだり、束ねたりしない) 傷んだまま使用すると、感電・ショート・火災の原因になります。 コードやプラグは定期的に点検し、破損している場合は販売店にご相談ください。
	● 換気の良い場所で充電しない。 ● 充電中、電池パックや充電器を布などで覆わない。 ● 直流電源やエンジン発電機・変圧器で充電器を使用しない。 ● 可燃性の液体やガスのある場所で、使用したり充電したりしない。 発熱・発煙・発火・破裂のおそれがあります。
	● 本体または充電器の風穴をふさがない。 やけどをしたり異常加熱により、発火するおそれがあります。
	● 本体や充電器の風穴から出る熱風を直接肌に当てない。 ● 作業直後の工具類（ジグソー刃など）、材料、切り粉などは非常に熱くなっていますので、触れない。 高温になっており、やけどをするおそれがあります。
	● 使用中、ジグソー刃や切り粉の排出部に、手や顔などを近づけない。 けがの原因になります。
 分解禁止	● 改造はしない。また、分解したり修理をしない。 火災・感電・けがのおそれがあります。 修理はお買い上げの販売店または、当社ご相談窓口にご相談ください。
	● 雨中や、湿ったまたはぬれた場所で、使用したり充電したりしない。 感電や発煙のおそれがあります。
 水ぬれ禁止	● ぬれた手で電源プラグをコンセントから抜き差ししない。 感電のおそれがあります。
 ぬれ手禁止	● 使用時以外は、電源プラグをコンセントから抜く。 守らないと絶縁劣化による感電や漏電火災の原因になります。
 電源プラグを抜く	

 注意	
 禁止	● 指定された用途以外に使用しない。 けがをするおそれがあります。
	● 使用中は軍手など巻き込まれるおそれがある手袋を着用しない。 回転部に巻き込まれ、けがをするおそれがあります。
	● 子供の手の届くところに置かない。 事故やトラブルのおそれがあります。
	● 本体や電池パックに油など異物がついた状態で使用しない。 本体や電池パックが落下して事故になるおそれがあります。 また、内部に油などの異物が入ると、発熱・発火・破裂のおそれがあります。
	● 本体を、50℃以上になる場所に保管しない。 動作異常のおそれがあります。
	● モーターがロックするような無理な使いかたはしない。 発煙、発火のおそれがあります。 安全に能率よく作業するため、能力に合った速さで作業してください。
	● 無理な姿勢で作業をしない。 転倒してけがをするおそれがあります。 常に足元をしっかりとらせ、バランスを保つようにしてください。
	● 疲れている場合は使用しない。 事故やけがのおそれがあります。
	● 子供など作業員以外を作業場に近づけたり、充電工具や充電器に触れさせたりしない。 けがのおそれがあります。
	● 本体を作動させたまま、台や床などに放置しない。 事故の原因になります。
● 切断中は、ジグソー刃着脱レバーに触れない。 ジグソー刃がはずれたりし、けがの原因になります。	
 必ず守る	● 本体が熱くなったら作業を中断し、温度が下がってから使用する。 守らないとやけどをするおそれがあります。 複数の電池パックにわたる連続作業はしないでください。
	● 電源プラグを抜くときは、コードを持たずに必ず電源プラグを持って抜く。 コードを持って抜くと感電・ショートの原因になります。
	● 使用前に、本体、電池パック、充電器および先端工具やその他の部品が損傷がなく正常に作動することを確認する。 守らないと破損などによりけがをするおそれがあります。
	● ジグソー刃など先端工具類や付属品は取扱説明書に従い確実に取り付ける。 確実に取り付けないと、はずれてけがをするおそれがあります。

⚠️ 注意

- 作業する場所はきれいに保つ。
散らかった場所や作業台は、事故の原因になります。
- 髪や衣服、アクセサリーなどが巻き込まれないような服装で作業する。
守らないと回転部に巻き込まれ、けがをすることがあります。
長い髪は、帽子やヘアカバーで覆うなどし、だぶだぶの衣服やネックレスなどの装身具は着用しないでください。
- 取り扱いや作業の方法、周りの状況などに十分注意し、常識を働かせて作業する。
守らないと事故やけがのおそれがあります。
- 屋外で充電する場合は、キャブタイヤコード、またはキャブタイヤケーブルの延長コードを使用する。
守らないとケーブルが破損して発火、発煙のおそれがあります。
使用前にコードの破損が無い点検してから使用してください。
- 屋外での作業の場合には、滑り止めのついた履物を使用する。
守らないと滑ってけがの原因になります。
- 高所作業のときは、下に人がいないことをよく確かめる。
材料やジグソー本体などを落としたときなど、事故の原因になります。
- 工具類(ジグソー刃など)の交換は、手袋・ウエスなどで手を保護してから行なう。
けがの原因になります。
- 材料に釘などの異物がないことを確認する。
刃こぼれだけでなく、反発により思わぬけがの原因になります。
- 切断する材料の下に障害物がないことを確認する。
動作中の刃が当たると強い反発力が生じ、けがの原因になります。



必ず守る

本体

スイッチロックボタン

スイッチ

P14参照

オービタル切替レバー

P13参照

ジグソー刃取付金具

刃ガード

ジグソー刃着脱レバー

P11参照

ローラーガイド

平行定規固定ネジ

P16参照

平行定規装着部

定盤

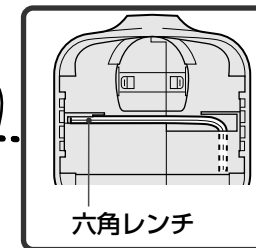

風穴

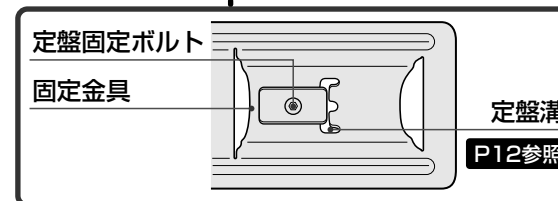
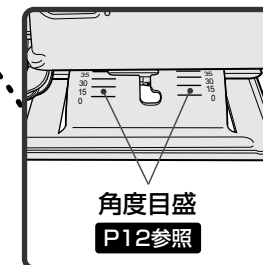

ご使用前に

充電器

電池パック差込口

電源プラグ

充電ランプ

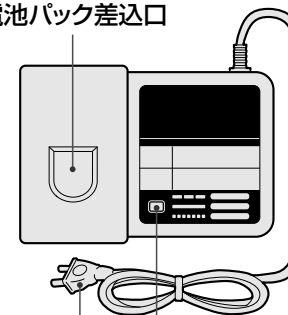

電池パック





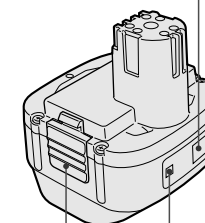

再スタートスイッチ

フック

状態表示ランプ

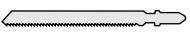
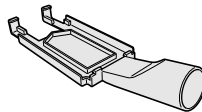
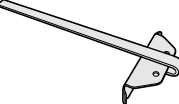

付属品・別売品

商品	付属品		別売品の有無
	EZT510R	EZT510X	
充電器 	○	—	○ EZT003
電池パック 	○	—	○ EZ9L31
パックカバー 	○	—	— EZ9181W7827*
六角レンチ 	○	○	— EZT510L7867*
刃口板 	○	○	— EZT510L0097*
ジグソー刃(木工用) 	○(1本入)	○(1本入)	○(5本入) EZ9SXWJO
ジグソー刃(金工用) 	—	—	○(5本入) EZ9SXMJO
ジグソー刃(アルミ・新建材用) 	—	—	○(5本入) EZ9SXXJO
吸じん機アダプター 	—	—	○ EZ9X009
平行定規 	—	—	○ EZ9X011

*補修用部品としてお買い求めできます。

パナソニックグループのショッピングサイト「パナセンス」でお買い求めいただけるものもあります。詳しくは「パナセンス」のサイトをご覧ください。

Pana Sense

<http://www.sense.panasonic.co.jp/>

充電の前に

- 電池パックEZ9L31は必ず充電器EZT003で、充電してください。上記以外の組み合わせでは充電できません。
- 充電器は0~40℃の場所に設置し、充電する場所の温度に近い電池パック(充電する場所との温度差が15℃以内)を充電してください。
- 電池パックの温度が0℃以下または充電する場所との温度差が大きい場合は、十分に充電できていない場合があります。その場所で1時間以上放置してから充電してください。
- 電池パック差込口内部のゴミを取り除いてから充電してください。

お願い

- 電池パックを2パック連続で充電したときは充電を約30分休止し、充電器の温度が下がってから充電してください。
- 連続充電するときには充電ランプ点滅後、電池パックを差し込み、充電ランプ点灯を確認してください。

お知らせ

- 電源プラグを抜いた後も充電ランプが約10秒点灯している場合がありますが、故障ではありません。

※この取扱説明書に記載の温度は目安です。実際には、条件により、多少のズレが生じる場合があります。

充電する

- お買い上げ時や2か月以上放置したときは、必ずフル充電してください。



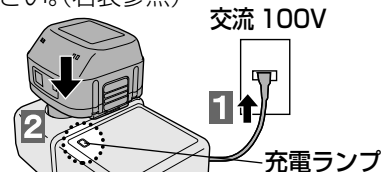

- コンセントに電源プラグを差し込む**
 - 充電ランプが点滅(遅)します。

- 電池パックを底に当たるまで確実に差し込む**
 - 充電ランプの表示を確認してください。(右表参照)

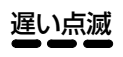

- 充電後は電池パックをはずし、電源プラグをコンセントから抜く**

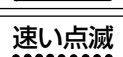
充電ランプ表示(電池パック装着時)

ランプ表示	充電器
	通電中 電池パックを差し込んでいないとき
	待機中 電池パックの温度が高いとき(温度が下がると自動的に充電開始)
	充電不可 電池パック差込口のゴミづまりや電池パックの故障時など
	充電中
	充電完了

電池パックについて

⚠危険

- 当社充電工具専用の充電式電池パック以外を使わない。改造した電池パック(分解して内蔵部品を交換した電池パックを含む)も使用しない。
- 電池パックは、火への投入、加熱をしない。発熱・発火・破裂のおそれがあります。
- 本体または充電器からはずした後は、電池パックにパックカバーを必ず取り付け。取り付けないと電池端子が短絡して発火のおそれがあります。

長持ちさせるために

- リチウムイオン電池パックは使用後、**充電せずに保管**してください。
- 端子部に異物が付着している場合は、取り除いてください。

保護機能について

電池パックを長くご使用いただくため、以下の状態になったとき、保護機能が働いて、動作が停止します。保護機能が繰り返し働くような作業はさけてください。

①電池の電圧が低下したとき

- 通常の使用で徐々に電圧が低下したとき。
⇒電池パックを充電してください。
- 工具がロックするなど、電池パックに過大な負荷が加わったとき。
⇒再スタートスイッチを押すと、再度使用できます。

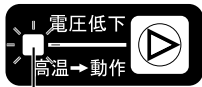

緑

②電池パックが高温になったとき

- 気温の高い場所で、高い負荷がかかる作業を連続して行なったとき。



赤

⇒作業を中断し、約30分以上放熱させてください。

⇒電池パックの温度が下がり、状態表示ランプが緑点滅に変わった場合は、再スタートスイッチを押すと、再度使用できます。

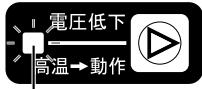

緑

お知らせ

- 動作を再開しても、繰り返し停止する場合は電圧が低下していますので充電してください。
- 保護機能が働いているため、フル充電しても約2か月で電池の残量がなくなります。2か月以上放置したときは、必ず充電してからご使用ください。
- EZ9L31は、以下の品番には、ご使用いただけません。

EZ3790、EZ3791、EZ3792
EZT300、EZT301

電池パックの寿命

フル充電しても初期の半分程度の作業しかできないときは製品寿命です。当社充電工具専用の電池パックをお買い求めください。当社指定以外の電池パックを使用された場合の事故・故障については、一切の責任を負いかねます。

ご注意

電池パックの中の蓄電池のみを交換したリサイクル修理品の電池パックは使用しないでください。事故や故障のおそれがあります。

リサイクルについて

この製品に使用しているリチウムイオン電池は、リサイクル可能な貴重な資源です。ご使用済み電池パックは再利用しますので廃棄しないで買い求めの販売店へお持ちください。(電池パックは短絡防止のため、端子部に絶縁テープを貼ってください。)



※EZT510Xは電池パックを付属していません。ご使用の電池パックに応じたリサイクルをお願いいたします。

使用電池

- 名称:密閉型リチウムイオン蓄電池
- 公称電圧:3.6V
- 数量:3本

電池パックを長時間使用しないときは

保管の前に	充電せずに保管
再使用の前に	フル充電

- 必ず電池パックをはずして行ってください。

作業前の点検

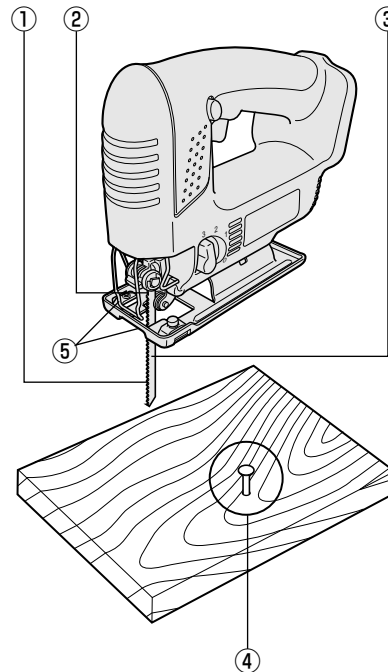

- ①切断対象部材用のジグソー刃が取り付けられているか **P18参照**
- ②ジグソー刃の取り付け状態
- ③ジグソー刃にヒビ、割れ等がないか
 - ヒビ、割れがある場合は、必ず新しい刃と交換してください。
- ④切断材料に異物がないか
 - クギ、ネジ、ボルト、コンクリート等の異物は取り除いてください。(刃がかけて危険です)
- ⑤定盤・刃ガードに変形がないか
 - 変形がある場合は、使用を中止し修理をご依頼ください。

ジグソー刃の取り付け/取りはずし

取り付けかた

- 1 ジグソー刃および取付面の切り粉などを拭きとる

- 2 ジグソー刃着脱レバーを上上げる

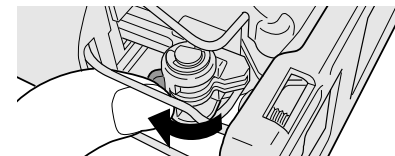

- 3 ジグソー刃の背面をローラーガイドの溝に沿わせながらジグソー刃取付金具の溝に止まるまで差し込む

- 図のAの部分が見えなくなる位置まで差し込んでください。

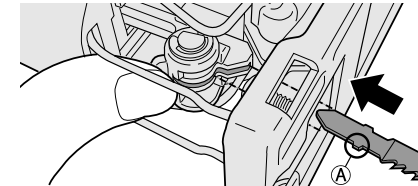

- 4 ジグソー刃着脱レバーから指を離す

- レバーが戻り、ジグソー刃が固定されます。
- ローラーガイドの溝にジグソー刃の背面が入っていることを確認してください。
- ジグソー刃が確実に取り付けられているか、確認してください。

取りはずしかた

- 1 ジグソー刃着脱レバーを上上げる

- 2 ジグソー刃を引き抜く

使いかた

ご使用の前の準備(つづき)

- 必ず電池パックをはずして行ってください。

定盤の調整

1 付属の六角レンチで定盤固定ボルトをゆるめる

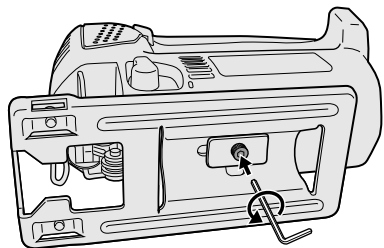

2 定盤溝に沿って定盤を動かし、位置を調整する 右記参照

- 左右0°~45°の傾斜と、前後の位置調整ができます。
- 角度目盛を参考に角度を合わせてください。
- 平行定規固定ネジを傾斜する側と反対側に取り付けてください。

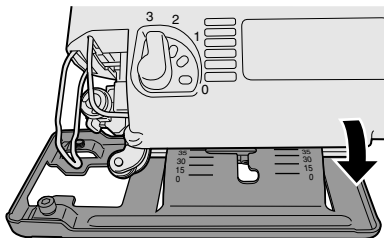

3 六角レンチで定盤固定ボルトを締める

- 必ず定盤を固定してからご使用ください。

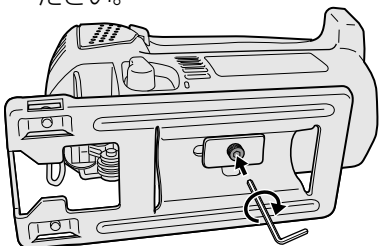

定盤の位置と使用目的

定盤溝位置	使用目的
	通常の直角切断
	0°~45°の間での傾斜切断
	45°の傾斜切断
	壁ぎわまでの切断〈直角切り〉 ・平行定規はこの位置では使用できません。

- 傾斜角度は目安です。実際の切り口の角度は押し付けかたなどのご使用状態に影響されます。
- 定盤をはずして使用しないでください。

オービタル量の調節

- オービタル切替レバーで設定してください。
- 切断する部材に応じてオービタル量を調節してください。

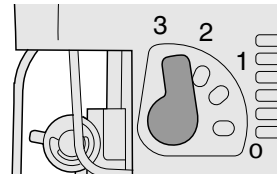

切替レバーの位置	刃の動き	主な用途
0	上下のみ 	・木材、合板のきれいな切断 ・軟鋼材など硬い金属の切断 ・小さなカーブの曲線切断
1	オービタル量小 	・硬い木、合板やプラスチックの切断 ・アルミ、非鉄金属などやや柔らかい金属の切断
2	オービタル量中 	・木材、合板の切断 ・やや柔らかい材料の切断 ・アルミ、軟鋼板の高速切断
3	オービタル量大 	・木材、合板、プラスチックなどの高速切断 ・柔らかい材料の切断

- きれいな仕上がりにしたいときはオービタル量を小さくしてご使用ください。

刃口板について

ささくれを少なく切断したいときに使用してください。

取り付けかた

- 1 定盤裏側から、刃口板を定盤に合わせ軽く押さえて取り付ける
 - 刃口板中央溝の面取りしてある面を本体側にして取り付けます。

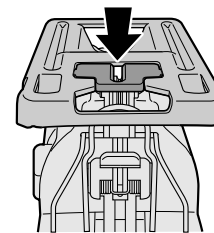

吸じん機アダプター(別売)について

市販の掃除機を接続して、吸じんしながら作業ができます。

取り付けかた

- 1 吸じん機アダプターのフック部を定盤の前部に引っかける
- 2 後部を持ち上げて取り付ける
- 3 掃除機のホースを取り付ける

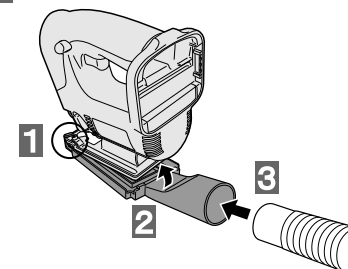

- 吸じん機アダプターを使用すれば、化粧板や軟質な部材を切断する際、表面にキズがつきにくくなります。

使いかた

作業音(騒音)は騒音規制値以下であることが関連法規や条例で定められています。必要に応じて、しゃ音壁(騒音をさえぎる壁)を設けてください。

1 電池パックを取り付ける

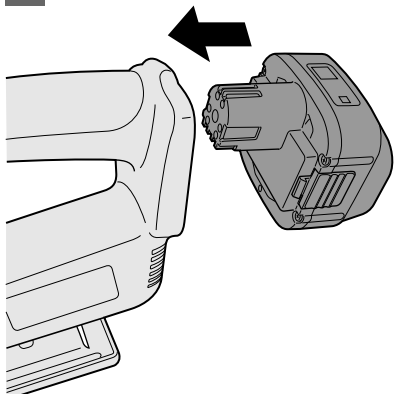

2 スイッチロックボタンを押しながらスイッチを引く

- スイッチを引くに従って回転が速くなります。
- 動き出した後は、スイッチロックボタンから指を離しても回転を続けます。

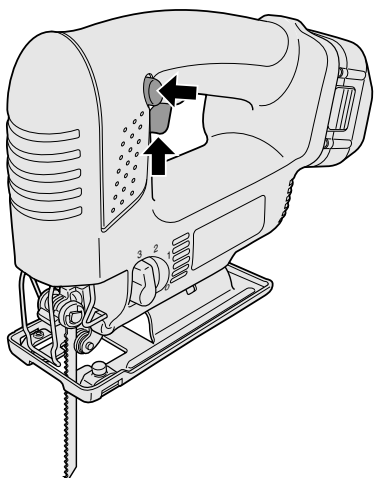

リチウムイオン電池パックの使用温度範囲は0℃～40℃です。寒冷地などで0℃以下に冷えた電池パックをそのまま使うと、本体が正常に動作しない場合があります。このときはご使用前に電池パックの温度を上げるために10℃以上の場所に1時間以上放置し、電池パックの温度が上がったあとで使用してください。

3 作業が終わったらスイッチを離す

4 電池パックを抜く

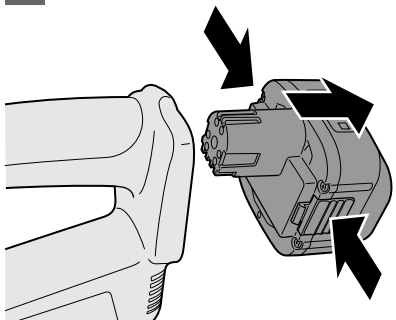

注意

- 作業直後のジグソー刃に手を触れない。やけどのおそれがあります。

5 刃の温度が下がったことを確認して刃を取りはずす

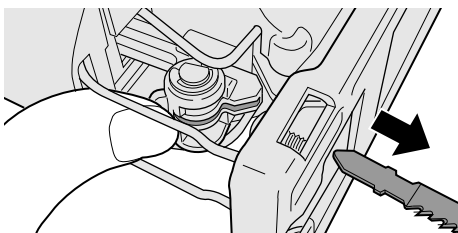

注意

- 切断する材料の下に障害物がないことを確認する。
- 切断する材料に釘などの異物がないことを確認する。
動作中の刃が当たると、強い反発力が生じ、けがのおそれがあります。
- 切断の進行方向に手を置いたまま作業しない。
手を切るおそれがあります。

ケガキ線に沿って切断する

1 部材に定盤をのせ、ジグソー刃をケガキ線に合わせる

- ジグソー刃を部材に当てないでください。

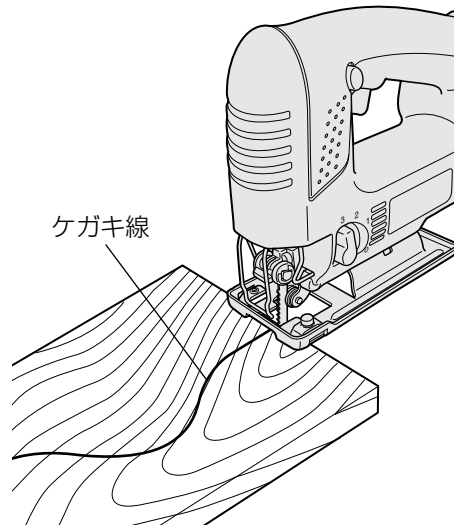

- 無理に押し付けないでください。刃の変形および部材焼けの原因になります。

2 スイッチを入れ、回転が上がったら、定盤を部材に密着させ、ケガキ線に合わせて切断する

- 小さな円弧など複雑な形状の切断をするときは、送り速度および回転数を遅くします。

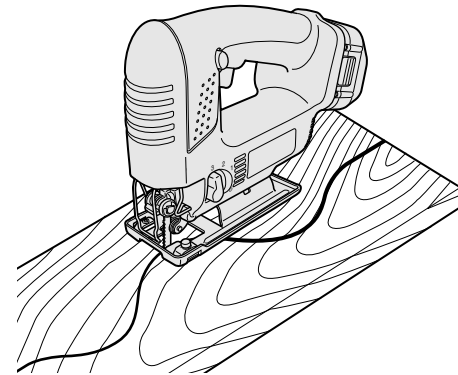

切り抜き切断をする

1 切り抜き部にドリルでジグソー刃を通す穴をあける

2 穴にジグソー刃を差し込み、ジグソー刃が部材に当たっていない状態でスイッチを入れる

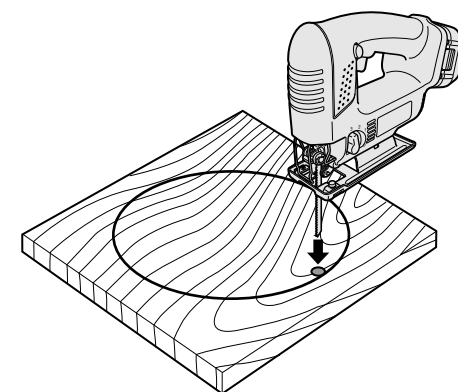

3 ケガキ線に合わせて切断する

切断のしかた(つづき)

平行定規(別売)を使った切断

平行定規を使用すると、同じ幅に切断したり、円や円弧に切断することができます。

平行定規の取り付けかた

- 定盤が「壁ぎわまでの切断」の位置では使用できません。**P12参照**
- 必ず電池パックをはずして行なってください。

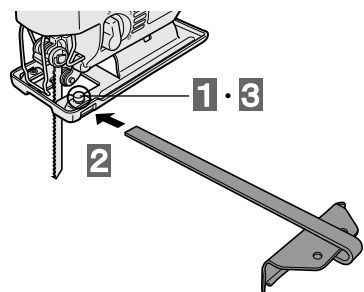

1 付属の六角レンチで平行定規固定ネジをゆるめる

2 平行定規を装着部に通す
● 使用用途に合わせて平行定規を裏返すなどし、正しい向きで装着してください。

3 切断位置を調整して平行定規固定ネジを締める

同じ幅で切断する

1 部材に定盤をのせ、平行定規のガイドを部材の側面に合わせる

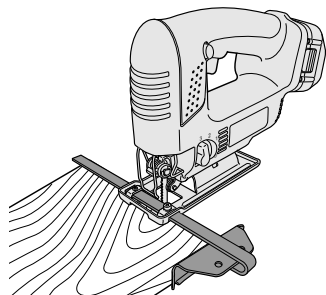

2 ジグソー刃が部材に当たっていない状態でスイッチを入れる

3 ガイドが部材から離れないように切断する

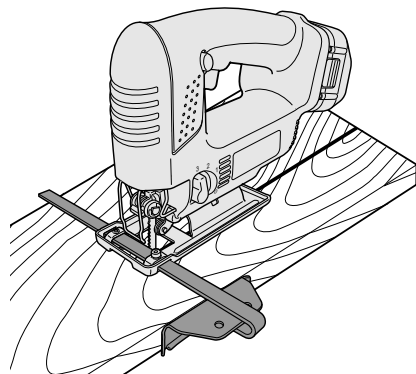

円や円弧に切断する

1 切り抜きの場合は、ドリルでジグソー刃を通す穴をあけておく **P15参照**

2 円の中心にガイドのピン穴を合わせ釘などで固定する

3 ジグソー刃が部材に当たっていない状態でスイッチを入れる

4 ケガキ線に合わせて切断する

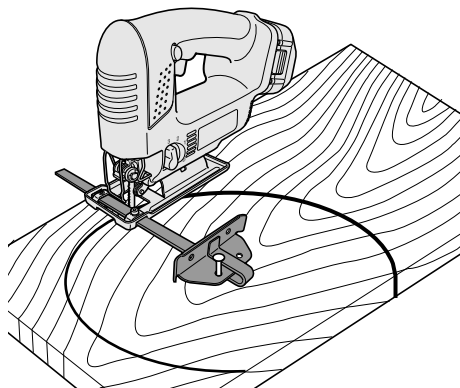

お手入れ・保管

お手入れのしかた

やわらかい布でふく

ぬれた布やシンナー、アルコール、ベンジンなど揮発性のものは使用しない。(変色・変形・割れの原因)

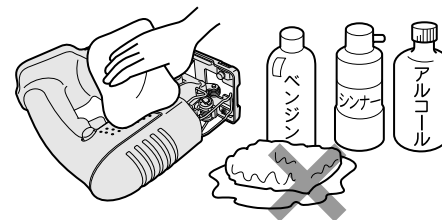

定期点検の実施

ネジのゆるみ、破損、動作の異常などがなければ定期的に点検してください。

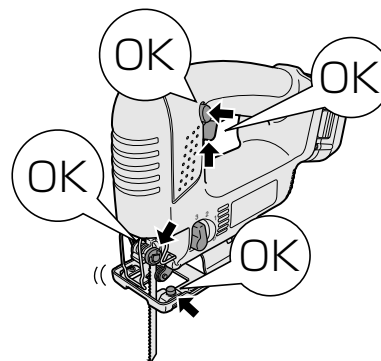

保管のしかた

電池パックを使用しないときは、本体から取りはずし、パックカバーをつける。短絡を防ぐため。

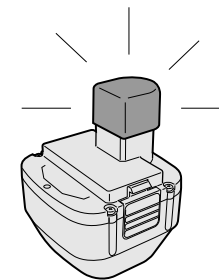

以下の条件を避けて保管してください。

- 車中などの高温場所
- 直射日光のあたる場所
- 水や湿気などの多い場所
- ゴミやほこりの多い場所
- 子供の手の届く場所
- ガソリンなどの引火物がある場所
- 落下のおそれのある場所

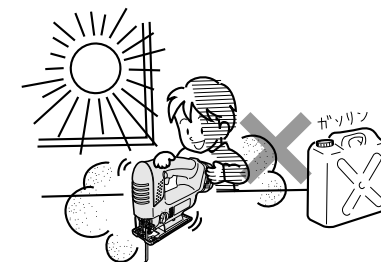

適応用途

切断対象部材		使用するジグソー刃
木材 (板厚65mm以下)	コンパネ	ジグソー刃 木工用 EZ9SXWJ0
	ベニヤ	
	2×4材	
	集成材	
	タル木	
	プラスチック	
金属	軟鋼板(板厚6mm以下)	ジグソー刃 金工用 EZ9SXMJ0
	ステンレス(板厚1mm未満)	
アルミ・新素材	アルミ板(板厚10mm以下)	ジグソー刃 アルミ・新建材用 EZ9SXXJ0
	合板	
	ハードボード	
	スレート	

ご注意

切断対象部材以外の用途には使用しないでください。
強い反発力が生じるなど、不意の動きをする場合があります。

- ・庭木の枝などの生木
- ・コンクリート など

1回のフル充電による使用能力(EZ9L31・EZT003使用時/周囲温度20℃)

切断対象部材	オービタル	サイズ(mm)	切断数
コンパネ	0	W300×t12	約75枚
2×4材	3	38×89	約85本
軟鋼板	0	W300×t1.6	約13枚

定格・仕様

本体	モーター電圧	DC10.8/12V	
	ストローク数	10.8V時:約0~2100回/分 12V時:約0~2300回/分	
	ストローク幅	20mm	
	取付可能刃	1.3mm	
	本体寸法(概略寸法)	全長237×全高172×幅62mm	
充電器	質量(重量)	約1.95kg(電池パック装着時)	
	品番	EZT003	
	電源	AC100V	
	消費電力	42W	
	質量(重量)	約430g	
使用可能な電池パック	品番	EZ9L31	
	タイプ	リチウムイオン	
	電圧	R	
	充電時間	10.8V 約90分	

- 本体は、ニカドYタイプEZT901(12V)の電池パックもお使いいただけますが充電器EZT003では充電できません。
EZT901は、充電器EZT002で充電してください。

パナソニックの会員サイト「**CLUB Panasonic**」で「**ご愛用者登録**」をしてください

お宅の家電情報をまとめて登録管理! エンジョイポイントをためてプレゼントに応募!

PC <http://club.panasonic.jp/>

携帯 <http://mobile.club.panasonic.jp/>



※ご愛用者登録には、CLUB Panasonic 会員への登録が必要です。
※登録時は、商品の品番を事前にご確認ください。
※このサービスは WEB 限定のサービスです。

ご愛用者登録用の製造番号について

製造番号の欄には、次の6桁の数字を入力してください。

432513

- ※上記の製造番号は、今回ご購入の製品のみご利用できます。
- ※他の製品をご登録の場合、WEB サイトをご参照ください。

症 状	考えられる原因	
充電時	充電完了した電池パックを再度充電すると、充電ランプが点灯する。	フル充電を検知するのに時間がかかるため。
	充電中、テレビ・ラジオに雑音が入る。	高周波で制御しているため。
	電池パックを差し込んでも充電ランプが点灯しない。	充電器と電池パックの接点部にゴミが付着している。 電池パックが熱くなっている。
作業時	動かない。または動いてもすぐ止まる。	購入直後または2か月以上放置していた。 電池パックを充電していない。 電池パックと本体の接点部にゴミが付着している。
	フル充電しているのに刃がスムーズに動作しない。	保護機能がはたらいている。(リチウムイオン電池パックEZ9L31装着時)
	スイッチを切ると、停止音がある。	温度が低い場所(0℃以下)で保管した電池パックを使用した。 ブレーキの動作音です。
	充電しても使用時間が短い。	電池パックの寿命。 冷えた電池(約0℃以下)を暖かい場所で充電した。
	その他	<ul style="list-style-type: none"> ●電源プラグをコンセントに差し込んだとき充電ランプが点滅しない。 ●充電開始直後に充電ランプが点灯・点滅しない。 ●電池パックを差し込んで充電ランプが点滅(待機)したとき、1時間放置しても点灯にかわらない。 ●充電ランプ点灯後、120分以上充電しても速い点滅にならない。

処 置
そのまま放置してください。しばらくすると充電完了表示(速い点滅)になります。
別のコンセントで、または、テレビ・ラジオから離して充電してください。
ゴミを取り除いてください。
そのまま充電を続けてください。冷めると自動的に充電を開始します。
フル充電して、ご使用ください。
充電をしてください。
ゴミを取り除いてください。
故障ではありません。電池パックの状態表示を確認のうえ、再度動作をさせるか充電してからご使用ください。 P10参照
再度充電し、充電完了になってからお使いください。
故障ではありません。
新しい電池パックをお買い求めください。 P8参照
1時間程度放置し、その場の温度になじませて再度充電してください。

左記の点検をしてもなお異常がある

ただちに使用中止

- 本体、充電器と電池パックをセットでお買い上げの販売店へお持ちください。

愛情点検



長年ご使用の充電ジグソーの点検を

こんな症状はありませんか？

- ・ 本体や充電器が破損、変形したり、こげくさい臭いがする。
- ・ 充電器のコードが損傷している。
- ・ 動作中に異常な音がある。

お願い

故障や事故防止のために使用を中止し、電池パックまたは充電器の電源プラグをコンセントからはずして必ず販売店に点検をご相談ください。

保証とアフターサービス (よくお読みください)

使いかた・お手入れ・修理 などは
■まず、お買い上げの販売店へご相談ください。

▼お買い上げの際に記入されると便利です

販売店名	
電話 ()	—
お買い上げ日	年 月 日
●製品名	充電ジグソー
●品番	EZT510R EZT510X
●故障の状況	できるだけ具体的に

修理を依頼されるときは
20～21ページの表でご確認のあと、直らないときは、
まず、電池パックをはずして、お買い上げ日と右の内容
をご連絡ください。

●保証期間中は、保証書の規定に従って、お買い上げの販売店が修理をさせていただきますので、おそれ入りますが、製品に保証書を添えてご持参ください。

保証期間: お買い上げ日から本体・充電器1年間

●保証期間終了後は、診断をして修理できる場合はご要望により修理させていただきます。

* 修理料金は、次の内容で構成されています。

技術料 診断・修理・調整・点検などの費用 **部品代** 部品および補助材料代 **出張料** 技術者を派遣する費用

* 補修用性能部品の保有期間 **5年**

当社は、この充電ジグソーの補修用性能部品(製品の機能を維持するための部品)を、製造打ち切り後5年保有しています。

■転居や贈答品などでお困りの場合は、次の窓口にご相談ください。

※「よくあるご質問」「メールでのお問い合わせ」などはホームページをご活用ください。<http://panasonic.co.jp/cs/>

●使いかた・お手入れなどのご相談は…

●修理に関するご相談は……………

パナソニック お客様ご相談センター

電話 365日 受付9時～20時
フリーダイヤル **0120-878-365**
※携帯電話・PHSからもご利用になれます。

音声ガイダンスを短くするには、案内が聞こえたら電話機ボタンの「87」と「550 #」を押してください。
(番号を押しても案内が続く場合は、「*」ボタンを押してから操作してください。)

■上記番号がご利用いただけない場合 **06-6907-1187**
■FAX フリーダイヤル ☎ **0120-878-236**

Help desk for foreign residents in Japan
Tokyo (03)3256-5444 Osaka (06)6645-8787
Open: 9:00 - 17:30
(closed on Saturdays/Sundays/national holidays)
※上記の内容は、予告なく変更する場合があります。
ご了承ください。

パナソニック エコソリューションズ 修理ご相談窓口

ナビダイヤル  ハイ 365日
(全国共通番号) **0570-081-365**
全国どこからでも市内通話料金でご利用いただけます。
365日/受付9時～20時

●携帯電話・PHS・IP/ひかり電話などのご利用は

大阪 ☎06-6906-1090
札幌 ☎011-261-6401 名古屋 ☎052-551-7900
東京 ☎03-5392-7190 福岡 ☎092-622-0531

パナソニック エコソリューションズ 修理サービスサイト
<http://sumai.panasonic.jp/support/repair/>
インターネットでのご依頼も可能です。

※ご使用の回線 (IP電話やひかり電話など) によっては、回線の混雑時に数分で切れる場合があります。

※☎印は大阪へ自動転送になり、拠点から大阪までの転送通信料は弊社負担です。

※所在地、電話番号、受付時間などが変更になることがあります。

【ご相談窓口におけるお客様の個人情報のお取り扱いについて】

パナソニック株式会社およびグループ関係会社は、お客様の個人情報をご相談対応や修理対応などに利用させていただきます。ご相談内容は録音させていただきます。また、折り返し電話をさせていただくための発信番号を通知いただいております。なお、個人情報を適切に管理し、修理業務等を委託する場合や正当な理由がある場合を除き、第三者に開示・提供いたしません。個人情報に関するお問い合わせは、ご相談いただきました窓口にご連絡ください。

パナソニック株式会社
パワー機器ビジネスユニット
〒514-8555 三重県津市藤方1668番地
© Panasonic Corporation 2013

〈無料修理規定〉

- 取扱説明書、本体貼付ラベル等の注意書に従った使用状態で保証期間内に故障した場合には、無料修理をさせていただきます。
(イ) 無料修理をご依頼になる場合には、商品に取扱説明書から切り離した本書を添えていただきお買い上げの販売店にお申しつけください。
(ロ) お買い上げの販売店に無料修理をご依頼にならない場合には、お近くの修理ご相談窓口にご連絡ください。
- ご転居の場合の修理ご依頼先等は、お買い上げの販売店またはお近くの修理ご相談窓口にご相談ください。
- ご贈答品等で本保証書に記入の販売店で無料修理をお受けになれない場合には、お近くの修理ご相談窓口へご連絡ください。
- 保証期間内でも次の場合には原則として有料にさせていただきます。
(イ) 使用上の誤り及び不当な修理や改造による故障及び損傷
(ロ) お買い上げ後の取付場所の移設、輸送、落下などによる故障及び損傷
(ハ) 火災、地震、水害、落雷、その他天災地変及び公害、塩害、ガス害 (硫化ガスなど)、異常電圧などによる故障及び損傷
(ニ) 車両、船舶等に搭載された場合に生ずる故障及び損傷
(ホ) 一般家庭用以外 (例えば業務用等) に使用された場合の故障及び損傷
(ヘ) 本書のご添付がない場合
(ト) 本書にお買い上げ年月日、お客様名、販売店名の記入のない場合、あるいは字句を書き替えられた場合
(チ) 持込修理の対象商品を直接修理窓口へ送付した場合の送料等はお客様の負担となります。また、出張修理等を行った場合には、出張料はお客様の負担となります。
- 本書は日本国内においてのみ有効です。
- 本書は再発行いたしませんので大切に保管してください。
- お近くのご相談窓口は取扱説明書の保証とアフターサービス欄をご参照ください。

修理メモ

※ お客様にご記入いただいた個人情報 (保証書控) は、保証期間内の無料修理対応及びその後の安全点検活動のために利用させていただきます。

※ この保証書は、本書に明示した期間、条件のもとにおいて無料修理をお約束するものです。従ってこの保証書によって、保証書を発行している者 (保証責任者)、及びそれ以外の事業者に対するお客様の法律上の権利を制限するものではありませんので、保証期間経過後の修理についてご不明の場合は、お買い上げの販売店またはお近くの修理ご相談窓口にお問い合わせください。

※ 保証期間経過後の修理や補修用性能部品の保有期間については取扱説明書の「保証とアフターサービス」をご覧ください。

※ This warranty is valid only in Japan.

Panasonic

持込修理

充電ジグソー保証書

本書はお買い上げの日から下記期間中故障が発生した場合には
本書裏面記載内容で無料修理を行うことをお約束するものです。
ご記入いただきました個人情報の利用目的は本票裏面に記載し
ております。お客様の個人情報に関するお問い合わせは、お買い
上げの販売店にご連絡ください。詳細は裏面をご参照ください。

品番	EZT510R・EZT510X		
保証期間	お買い上げ日から 本体・充電器 1年間 <small>(ジグソー刃、電池パック、その他付属品は除きます)</small>		
※ お買い上げ日		年 月 日	
※ お客様	ご住所 お名前 電 話 () -	見 本 様	
※ 販売店	住所・販売店名 電 話 () -		

パナソニック株式会社
パワー機器ビジネスユニット
〒514-8555 三重県津市藤方1668番地 TEL(059)-228-1176

ご販売店様へ ※印欄は必ず記入してお渡しく下さい。

（キリトリ線）