

取扱説明書

充電 インパクトドライバー<本体プロ仕様>*

品番 EZ7207RKR・EZ7207RK
EZ7207YKY・EZ7207X

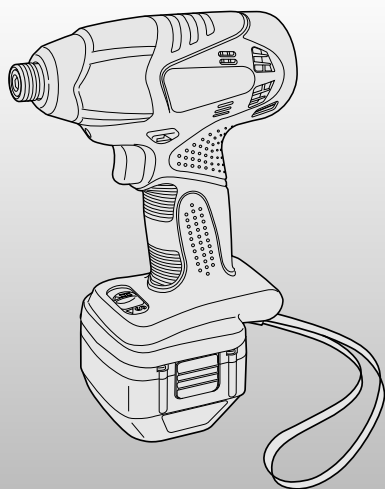

イラストはEZ7207RKです。

- このたびはパナソニック製品をお買い上げいただき、まことにありがとうございます。
- 取扱説明書をよくお読みのうえ、正しく安全にお使いください。
- **ご使用前に「安全上のご注意」(2～6ページ)を必ずお読みください。**
- 保証書は、「お買い上げ日・販売店名」などの記入を確かめ、取扱説明書とともに大切に保管してください。
- ※ 充電器は一般家庭用の仕様となります。(EZ7207RKR/RK)
- ※ 充電器・電池パックは一般家庭用の仕様となります。(EZ7207YKY)

もくじ

安全上のご注意.....	2～6	ご使用前に
各部のなまえとはたらき.....	7～9	
・付属品・別売品.....	9	
充電する.....	10	使いかた
電池パックについて.....	11～12	
準備～作業.....	12～13	
LEDライトの使いかた.....	14	
作業終了.....	14	
打撃力切替スイッチの使いかた... 別売品の取り付けかた.....	15	
お手入れ・保管.....	16	お手入れ・保管
締付トルクについて.....	17	お知らせ
能力.....	18	
仕様.....	19	
ご愛用者登録について.....	19	点検方法
故障かな?と思ったとき.....	20～21	
保証とアフターサービス.....	22	
保証書.....	裏表紙	

便利メモ



(おぼえのため、記入されると便利です)

お買い上げ日	年 月 日	品番	EZ7207(RKR・RK YKY・X)
販売店名	☎ () -		



安全上のご注意 **必ずお守りください**

人への危害、財産の損害を防止するため、必ずお守りいただくことを説明しています。



■誤った使い方をしたときに生じる危害や損害の程度を区分して、説明しています。

 危険	「死亡や重傷を負うおそれ大きい内容」です。
 警告	「死亡や重傷を負うおそれがある内容」です。
 注意	「傷害を負うことや、財産の損害が発生するおそれがある内容」です。

■お守りいただく内容を次の図記号で説明しています。(次は図記号の例です)

 してはいいけない内容です。
 実行しなければならない内容です。



危険

 禁止	<ul style="list-style-type: none"> ●当社充電工具専用の充電式電池パック以外を使わない。改造した電池パック(分解して内蔵部品を交換した電池パックを含む)も使用しない。 ●電池パックは、火への投入、加熱をしない。 ●電池パックに釘を刺したり、衝撃を与えたり、分解・改造をしない。 ●電池パックの端子部を金属などで接触させない。 ●電池パックを釘などの金属と一緒に持ち運んだり保管しない。 ●電池パックを火のそばや炎天下など高温の場所で充電・使用・放置をしない。 ●劣化した電池パックは使用しない。発熱・発火・破裂のおそれがあります。
 必ず守る	<ul style="list-style-type: none"> ●電池パックは専用充電器以外では充電しない。電池の液漏れ、発熱、破裂のおそれがあります。 ●本体または充電器からはずした後は、電池パックにパックカバーを必ず取り付け。取り付けないと電池端子が短絡して発火のおそれがあります。

警告



 必ず守る	<ul style="list-style-type: none"> ●作業を中断するときや使用していないときは正逆切替スイッチをスイッチロックの位置にする。 ●ビットや付属品の交換時、本体保管時は必ず正逆切替スイッチをスイッチロックの位置にし、電池パックを本体からはずす。守らないと不意に動作して事故になるおそれがあります。
--	---



警告

 必ず守る	<ul style="list-style-type: none"> ●電池の液が漏れたときは、素手で液をさわらず、以下の処置をする。 <ul style="list-style-type: none"> ・液が目に入ったときは、失明のおそれがあります。目をこすらずに、すぐにきれいな水で洗ったあと、医師にご相談ください。 ・液が体や衣服に付くと、皮膚の炎症やけがの原因になるので、きれいな水で十分洗い流したあと、医師にご相談ください。 ・液漏れした電池パックは、使用を中止し、火に近づけないようにしてください。すぐに販売店にご相談ください。 ●作業個所に電線管や水道管、ガス管などの埋設物がないことを確認する。埋設物に触れると感電や漏電・ガス漏れなどの事故につながるおそれがあります。 ●騒音の大きい作業では耳栓、耳覆い(イヤマフ)などの防音保護具を着用する。守らないと聴力に悪い影響を与えるおそれがあります。 ●作業時は保護めがねを使用する。また、粉じんの多い作業では防じんマスクを併用する。守らないと目、のどに傷害を受けるおそれがあります。 ●電源プラグは根元まで確実に差し込む。差し込みが不完全ですと、感電や発熱による火災の原因になります。傷んだプラグ・ゆるんだコンセントは使用しないでください。 ●電源プラグのほこり等は定期的にとる。プラグにほこり等がたまると、湿気等で絶縁不良となり火災の原因になります。電源プラグを抜き、乾いた布でふいてください。 ●指定の付属品やアタッチメントを使用する。守らないとけがをするおそれがあります。 ●作業する場所は十分に明るくする。暗く視界が悪いと事故やけがの原因になります。 ●加工するものはしっかり固定する。不意に動き、けがをするおそれがあります。安全のため、固定にはクランプや万力などを利用してください。
 禁止	<ul style="list-style-type: none"> ●コンセントや配線器具の定格を超える使いかたや、交流100V以外での使用はしない。たこ足配線等で、定格を超えると、発熱による火災の原因になります。 ●電源コード・プラグを破損するようなことはしない。(傷つけたり、破損させたり、加工したり、熱器具に近づけたり、無理に曲げたり、ねじったり、引っ張ったり、重いものを載せたり、挟み込んだり、束ねたりしない) 傷んだまま使用すると、感電・ショート・火災の原因になります。コードやプラグは定期的に点検し、破損している場合は販売店にご相談ください。

ご使用前に

 警告	
 禁止	<ul style="list-style-type: none"> ●換気のない場所で充電しない。 ●充電中、電池パックや充電器を布などで覆わない。 ●直流電源やエンジン発電機・変圧器で充電器を使用しない。 ●可燃性の液体やガスのある場所で、使用したり充電したりしない。 発熱・発煙・発火・破裂のおそれがあります。 ●本体または充電器の風穴をふさがない。 やけどをしたり異常加熱により、発火するおそれがあります。 ●本体や充電器の風穴から出る熱風を直接肌に当てない。 ●作業直後はビットなど先端工具類やネジ・切りくず・電池端子に触れない。 高温になっており、やけどをするおそれがあります。 ●電池パックの容量の合計が3.1Ahを超える連続使用はしないでください。 本体の温度が上昇し、やけどやけがのおそれがあります。
 分解禁止	<ul style="list-style-type: none"> ●改造はしない。また、分解したり修理をしない。 火災・感電・けがのおそれがあります。 修理はお買い上げの販売店または、当社ご相談窓口にご相談ください。
 水ぬれ禁止	<ul style="list-style-type: none"> ●雨中や、湿ったまたはぬれた場所で、使用したり充電したりしない。 感電や発煙のおそれがあります。
 ぬれ手禁止	<ul style="list-style-type: none"> ●ぬれた手で電源プラグをコンセントから抜き差ししない。 感電のおそれがあります。
 電源プラグを抜く	<ul style="list-style-type: none"> ●使用時以外は、電源プラグをコンセントから抜く。 守らないと絶縁劣化による感電や漏電火災の原因になります。

 注意	
 禁止	<ul style="list-style-type: none"> ●指定された用途以外に使用しない。 けがをするおそれがあります。

 注意	
 禁止	<ul style="list-style-type: none"> ●LEDライトを懐中電灯として使用しない。 十分な明るさを確保していないため、このライトを使って暗い場所を移動すると事故のおそれがあります。
	<ul style="list-style-type: none"> ●LEDライトの光を直接目に当てない。 LEDライトの光が連続して目に当たると目を傷める原因になります。
	<ul style="list-style-type: none"> ●使用中は軍手など巻き込まれるおそれがある手袋を着用しない。 回転部に巻き込まれ、けがをするおそれがあります。
	<ul style="list-style-type: none"> ●子供の手の届くところに置かない。 事故やトラブルのおそれがあります。
	<ul style="list-style-type: none"> ●本体や電池パックに油など異物がついた状態で使用しない。 本体や電池パックが落下して事故になるおそれがあります。 また、内部に油などの異物が入ると、発熱・発火・破裂のおそれがあります。
	<ul style="list-style-type: none"> ●使用中はビットなどの回転部や切りくずに体または体の一部を近づけない。 不意に外れたり破損したりしたビットや切りくずが当たってけがのおそれがあります。ビットなどの先端工具は定期的に交換してください。
	<ul style="list-style-type: none"> ●本体を、50℃以上になる場所に保管しない。 動作異常のおそれがあります。
	<ul style="list-style-type: none"> ●モータがロックするような無理な使いかたはしない。 発煙、発火のおそれがあります。 安全に能率よく作業するため、能力に合った速さで作業してください。
	<ul style="list-style-type: none"> ●無理な姿勢で作業をしない。 転倒してけがをするおそれがあります。 常に足元をしっかりとらせ、バランスを保つようにしてください。
	<ul style="list-style-type: none"> ●疲れている場合は使用しない。 事故やけがのおそれがあります。
 必ず守る	<ul style="list-style-type: none"> ●子供など作業員以外を作業場に近づけたり、充電工具や充電器に触れさせたりしない。 けがのおそれがあります。
	<ul style="list-style-type: none"> ●金属への穴あけには使用しない。 高トルクのため金工ドリルの刃先が欠けて、けがのおそれがあります。 ●本体落下防止のため、吊りひもに手を通して使用する。 また、高所作業時は下に人がいないことを確かめる。

注意

- 本体が熱くなったら作業を中断し、温度が下がってから使用する。守らないとやけどをするおそれがあります。複数の電池パックにわたる連続作業はしないでください。
- 電源プラグを抜くときは、コードを持たずに必ず電源プラグを持って抜く。コードを持って抜くと感電・ショートの原因になります。
- 使用前に、本体、電池パック、充電器および先端工具やその他の部品が損傷がなく正常に作動することを確認する。守らないと破損などによりけがをするおそれがあります。
- ビットなど先端工具類や付属品は取扱説明書に従い確実に取り付け。確実に取り付けないと、はずれてけがをするおそれがあります。
- 調節に用いたキーやレンチなどの工具類を取りはずしてから使用する。守らないと不意にはずれて、けがのおそれがあります。
- 作業する場所はきれいに保つ。散らかった場所や作業台は、事故の原因になります。
- 髪や衣服、アクセサリーなどが巻き込まれないような服装で作業する。守らないと回転部に巻き込まれ、けがをするおそれがあります。長い髪は、帽子やヘアカバーで覆うなどし、だぶだぶの衣服やネックレスなどの装身具は着用しないでください。
- 取り扱いや作業の方法、周りの状況などに十分注意し、常識を働かせて作業する。守らないと事故やけがのおそれがあります。
- 屋外で充電する場合は、キャブタイヤコード、またはキャブタイヤケーブルの延長コードを使用する。守らないとケーブルが破損して発火、発煙のおそれがあります。使用前にコードの破損が無い点検してから使用してください。
- 刃物類は常に手入れをし、よく切れる状態を保つ。破損した刃物類で作業すると、けがのおそれがあります。
- 屋外での作業の場合には、滑り止めのついた履物を使用する。守らないと滑ってけがの原因になります。



必ず守る

本体

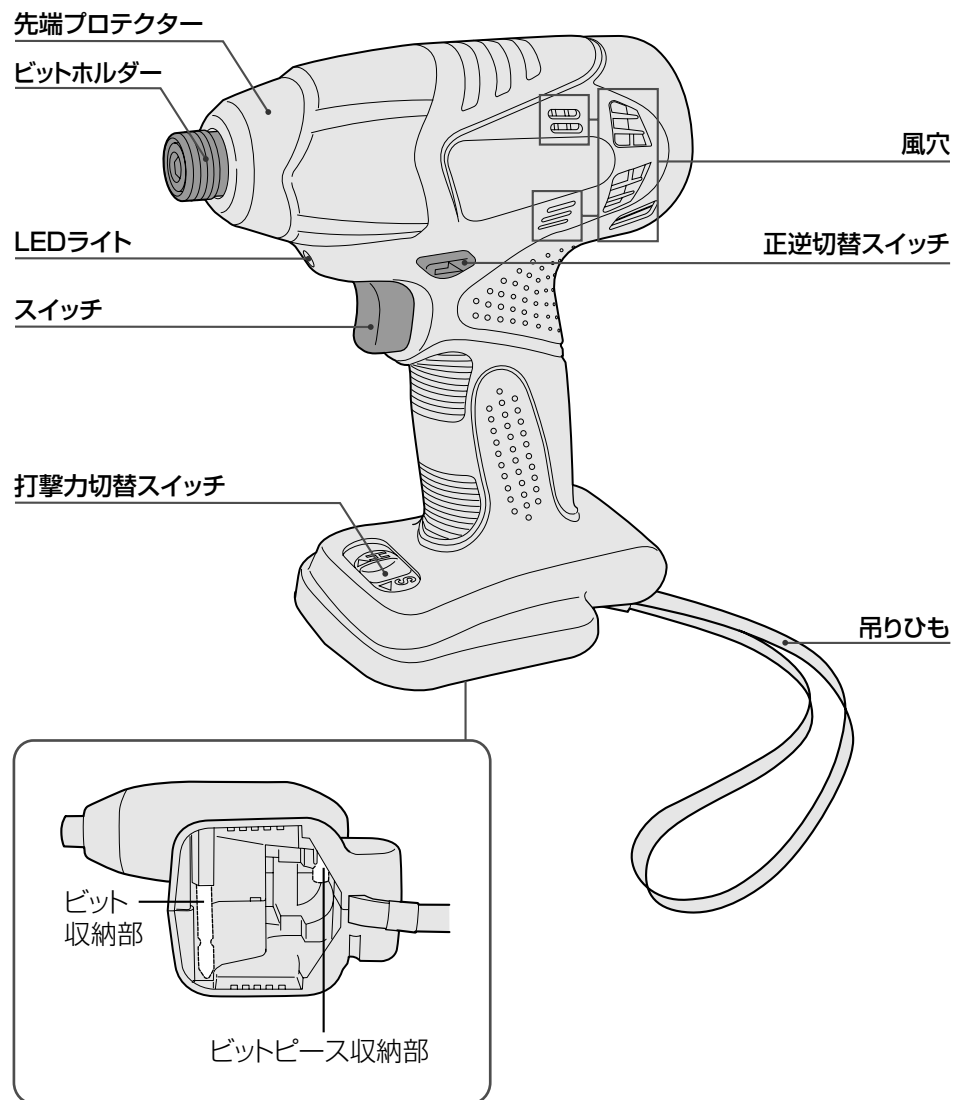

使用前に

※ ビット、ビットピースは付属しておりません。

各部のなまえとはたらき(つづき)

充電器と電池パック(EZ7207RKR/RK)

充電器: EZT003

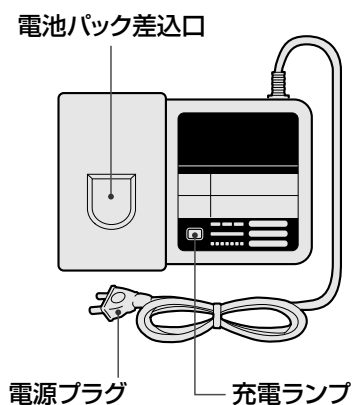

リチウムイオン電池パック: EZ9L31

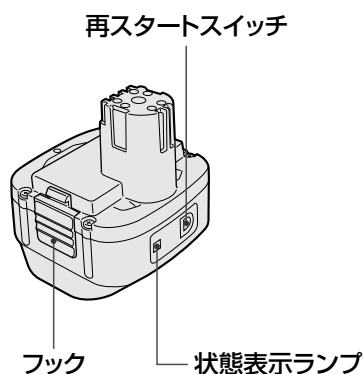

充電器と電池パック(EZ7207YKY)

充電器: EZT002

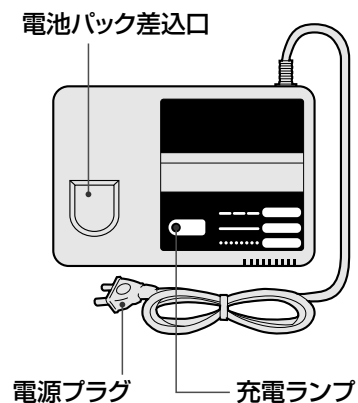

ニカド電池パック: EZT901

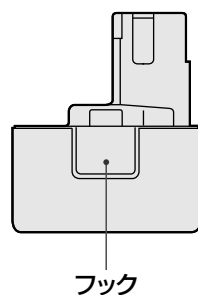

付属品・別売品

商 品	EZ7207RKR	EZ7207RK	EZ7207YKY	EZ7207X	別売品の有無
充電器 (リチウムイオン用)	○	○	—	—	○ EZT003※1
電池パック (リチウムイオン)	○ 2個入	○ 1個入	—	—	○ EZ9L31
充電器 (ニカド用)	—	—	○	—	○ EZT002※1
電池パック (ニカド)	—	—	○ 2個入	—	○ EZT901
充電器 (ニッケル水素用)	—	—	—	—	○ EZ0L80※1
電池パック (ニッケル水素用)	—	—	—	—	○ EZ9200S
パックカバー	○ 2個入	○ 1個入	○ 2個入	—	— EZ9181W7827※2
ケース	○	○	○	—	○ EZT802
両頭プラスビット #2 ⊕65mm	—	—	—	—	○ 2本組 EZ9BP221
ビットピース	—	—	—	—	○ EZ574B7817※2
ドリルチャック (φ1.5~φ10mm) (チャックハンドル付)	—	—	—	—	○ EZ9780
両頭プラスビット #2 ⊕150mm	—	—	—	—	○ EZ9826

※1 充電器・電池パックをお求めの際は、正しい組み合わせとなるようご注意ください。

※2 補修用部品としてお買い求めできます。

P10参照

パナソニックの家電製品直販サイト「パナセンス」でお買い求めいただけるものもあります。詳しくは「パナセンス」のサイトをご覧ください。

CLUB Panasonic

Pana Sense

<http://club.panasonic.jp/mall/sense/>

充電の前に

- 電池パックEZ9L31は必ず充電器EZT003で、電池パックEZT901は必ず充電器EZT002で充電してください。上記以外の組み合わせでは充電できません。
- 充電器は0~40℃の場所に設置し、充電する場所の温度に近い電池パック(充電する場所との温度差が15℃以内)を充電してください。
- 電池パックの温度が0℃以下または充電する場所との温度差が大きい場合は、十分に充電できていない場合があります。その場所で1時間以上放置してから充電してください。
- 電池パック差込口内部のゴミを取り除いてから充電してください。

お願い

- 電池パックを2パック連続で充電したときは充電を約30分休止し、充電器の温度が下がってから充電してください。
- 連続充電するときは充電ランプ点滅後、電池パックを差し込み、充電ランプ点灯を確認してください。

お知らせ

- 電源プラグを抜いた後も充電ランプが約10秒点灯している場合がありますが、故障ではありません。
- ※ 充電器が充電完了表示(速い点滅)になっても、そのまま充電を続けてください。

この取扱説明書に記載の温度は目安です。実際には、条件により、多少のズレが生じる場合があります。

充電する

- EZ9L31: お買い上げ時や2か月以上放置したときは、必ずフル充電してください。
- EZT901: お買い上げ時や2か月以上放置したときは必ず24時間充電してください。※

1 コンセントに電源プラグを差し込む

- 充電ランプが点滅(遅)します。

2 電池パックを底に当たるまで確実に差し込む

- 充電ランプの表示を確認してください。(下表参照)

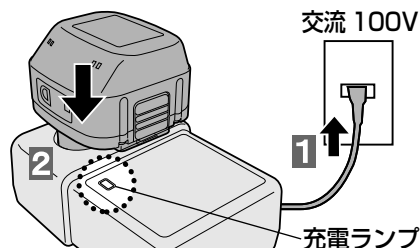

イラストはEZ9L31とEZT003

3 充電後は電池パックをはずし、電源プラグをコンセントから抜く

充電ランプ表示(電池パック装着時)

ランプ表示	充電器
遅い点滅	通電中 電池パックを差し込んでいないとき 待機中 電池パックの温度が高いとき(温度が下がると自動的に充電開始) 充電不可 電池パック差込口のゴミづまりや電池パックの故障時など
点灯	充電中
速い点滅	充電完了

⚠ 危険

- 当社充電工具専用の充電式電池パック以外を使わない。改造した電池パック(分解して内蔵部品を交換した電池パックを含む)も使用しない。
- 電池パックは、火への投入、加熱をしない。発熱・発火・破裂のおそれがあります。
- 本体または充電器からはずした後は、電池パックにパックカバーを必ず取り付ける。取り付けないと電池端子が短絡して発火のおそれがあります。

リチウムイオン電池パックEZ9L31について

保護機能について

電池パックを長くご使用いただくため、以下の状態になったとき、保護機能が働いて、動作が停止します。保護機能が繰り返し働くような作業はさけてください。

① 電池の電圧が低下したとき

- 通常の使用で徐々に電圧が低下したとき。⇒電池パックを充電してください。
- 工具がロックするなど、電池パックに過大な負荷が加わったとき。⇒再スタートスイッチを押すと、再度使用できます。



② 電池パックが高温になったとき

- 気温の高い場所で、高い負荷がかかる作業を連続して行なったとき。



- ⇒作業を中断し、約30分以上放熱させてください。
- ⇒電池パックの温度が下がり、状態表示ランプが緑点滅に変わった場合は、再スタートスイッチを押すと、再度使用できます。



お知らせ

- 動作を再開しても、繰り返し停止する場合は電圧が低下していますので充電してください。
- 保護機能が働いているため、フル充電しても約2か月で電池の残量がなくなります。2か月以上放置したときは、必ず充電してからご使用ください。
- EZ9L31は、以下の品番には、ご使用いただけません。

EZ3790、EZ3791、EZ3792
EZT300、EZT301

使用電池

- 名称: 密閉型リチウムイオン蓄電池
- 公称電圧: 3.6V ● 数量: 3本

ニカド電池パックEZT901について

使用電池

- 名称: 円筒密閉型ニッケル・カドミウム蓄電池
- 公称電圧: 1.2V ● 数量: 10本

長持ちさせるために(共通)

- リチウムイオン電池パックは使用後、**充電せずに保管**してください。
- ニカド電池パックは、使い切ってから保管してください。(使い切るとは作業ができなくなる状態のことです。)
- 使用時以外は、ホコリの付着や短絡防止のためパックカバーを取り付けてください。
- 端子部に異物が付着している場合は、取り除いてください。

電池パックの寿命(共通)

フル充電しても初期の半分程度の作業しかできないときは製品寿命です。当社充電工具専用の電池パックをお買い求めください。当社指定以外の電池パックを使用した場合の事故・故障については、一切の責任を負いかねます。

ご注意

電池パックの中の蓄電池のみを交換したリサイクル修理品の電池パックは使用しないでください。事故や故障のおそれがあります。

電池パックのリサイクルについて(共通)

この製品に使用しているリチウムイオン電池・ニカド電池は、リサイクル可能な貴重な資源です。ご使用済み電池パックは再利用しますので廃棄しないで買い求めの販売店へお持ちください。

(電池パックは短絡防止のため、端子部に絶縁テープを貼ってください。)



※EZ7207Xは電池パックを付属していません。ご使用の電池パックに応じたリサイクルをお願いいたします。

準備中のご注意

警告

- ビットや付属品の取り付け・取りはずしは、必ず**正逆切替スイッチ**をスイッチロックの位置にし、電池パックを本体から抜いてください。急に動き出し事故のおそれがあります。

ご使用に際しては、関連法規や条例で定める騒音規制値以下であることが必要です。必要に応じて、しゃ音壁を設けてください。

作業中のご注意

警告

- 使用中は振り回されないよう本体を**確実に保持**してください。けがのおそれがあります。
- 本体落下防止のため、吊りひもに手を通してご使用ください。また、高所作業のときは下に人がいないことをよく確かめてください。材料や本体などの落下による事故のおそれがあります。

注意

- 本体側面の風穴から出る風が直接肌に当たらないように使用してください。風に当たるとやけどのおそれがあります。
- 金属の穴あけには使用しないでください。ドリルの刃で、けがをするおそれがあります。
- 本体を雨や水のかかるところで使用しないでください。故障の原因になります。

- 本体が熱くなったら作業を中断し、十分放熱させてからご使用ください。
- 電池パックの容量の合計が、3.1Ahを超えない範囲でご使用ください。
 - ・EZ9L31:1パックまで
 - ・EZT901:2パックまで
- 使用時に本体側面の風穴をふさがしないでください。風穴をふさいで使用すると、本体機能を損ない故障の原因になります。

1 正逆切替スイッチを中央で止め、スイッチロックの位置にする

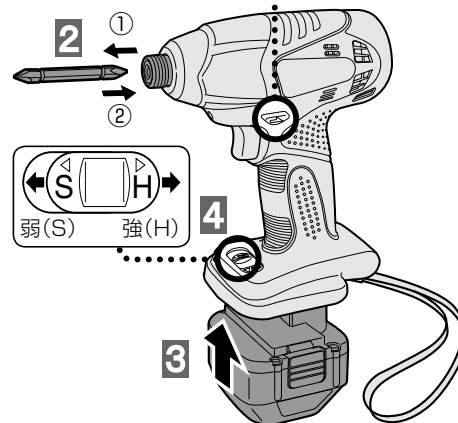

※イラストはEZ7207RKです。

2 ビットを取り付ける

- ①ビットホルダーを引っ張りながら
- ②ビットを差し込む
 - 軽く引っ張って、抜けないことを確認してください。
 - 商品の構造上、若干のガタツキがありますが、異常ではありません。

3 電池パックを取り付ける

- 電池パックが本体に固定されるまで差し込んでください。

4 打撃力切替スイッチで強(H)/弱(S)を選ぶ P15参照

- 最後までスライドさせてください。
- スイッチを引いていない状態で行ってください。
- 強打撃(H)モードで作業するときにはビットが折れやすくなります。標準品または、市販品の強力ビットをご使用ください。

5 正逆切替スイッチで正転/逆転を決めてスイッチを入れる

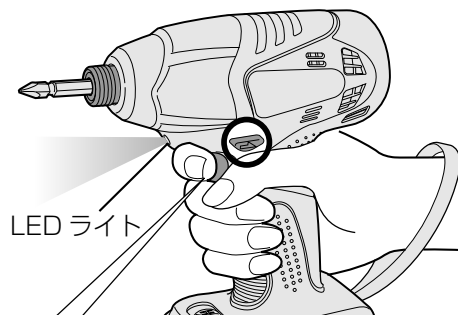
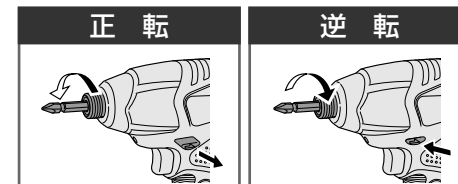

- スイッチを引き込むに従って回転数上がる。(センター決めときは、ゆっくりスタートする)
- スイッチをはなす(スイッチ切)とブレーキが作動。

- 正逆切替スイッチの操作はモータが停止してから行なってください。完全に停止しない状態での切替操作は故障の原因になります。

リチウムイオン電池パックの使用温度範囲は0℃～40℃です。寒冷地などで0℃以下に冷えた電池パックをそのまま使うと、本体が正常に動作しない場合があります。このときはご使用前に電池パックの温度を上げるために10℃以上の場所に1時間以上放置し、電池パックの温度が上がったあとで使用してください。

LEDライトの使いかた

LEDライトについて

奥まった暗い場所や天井裏での作業時に、作業する部分を照らします。

- スイッチを引き込むと自動的に点灯。
- スイッチをはなす(スイッチ切)と消灯。
- ライトは微小電流で点灯します。本体作業能力にはほとんど影響ありません。

⚠️ 注意

- LEDライトは補助ライトです。懐中電灯としては使用しないでください。事故やけがのおそれがあります。

作業終了

1 正逆切替スイッチを中央で止め、スイッチロックの位置にする

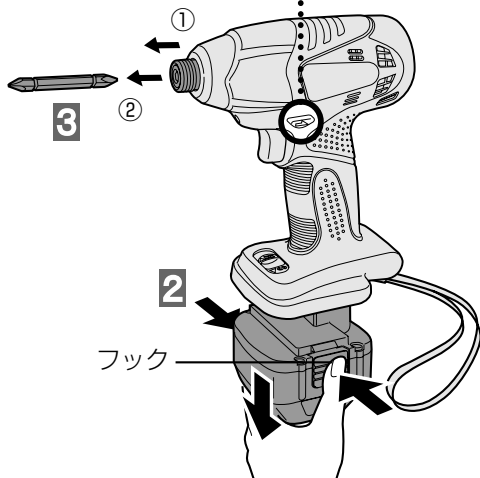
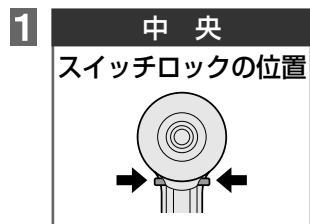

2 フックを押しながら電池パックを抜く

3 ビットをはさず

- ①ビットホルダーを引っ張りながら
- ②ビットを抜く
 - ビットは本体下部のビット収納部に保管してください。 **P7 参照**

お願い

- 本体を雨や水のかかるところや湿気の多いところに置いたり、保管しないでください。

打撃力切替スイッチの使いかた

強打撃(H)モード

■おすすめ作業

- 長い木ネジやボルト締め作業でハイパワーが出せます。
- ・柱組みのボルト作業
 - ・造作時の長い木ネジ作業
 - ・器具取付のボルト作業…等

弱打撃(S)モード

■おすすめ作業

- 仕上げ作業や、長いネジを部材に立てるときにパワーをセーブできます。
- ・石コウボード貼り作業
 - ・サッシ取付作業
 - ・内装(ドア等)の取付作業…等

ご注意

打撃力切替スイッチはスイッチを引いていない状態(商品が動いていない状態)で切り替えてください。商品の構造上、スイッチを引いた状態では切り替えられないことがあります。

別売品の取り付けかた

ビットの寸法と本製品への取り付けの可否

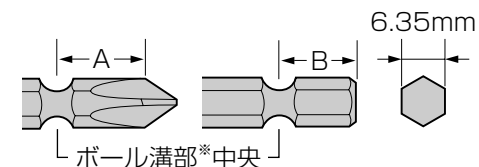

※ボール溝部のないストレートのビットは使用できません。

AまたはBの長さ	使用の可否	
13mm	○	使用可
11.5mm	×	使用不可
9mm	△	ビットピース(別売)が必要です。

ビットピースの取り付けかた

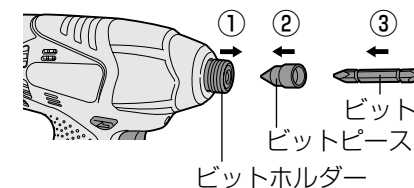

使いかた

お手入れ・保管

お手入れ

やわらかい布でふく

ぬれた布やシンナー、ベンジン、アルコールなど揮発性のものは使用しない。
(変色・変形の原因)



定期点検の実施

ネジのゆるみ、破損、動作の異常などが
ないか定期的に点検してください。

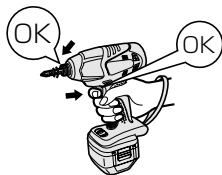

ビットホルダー内部のゴミを取り除く

ビットホルダーの動作がかたくなるのを
防ぐため。

保管

電池パックを使用しないときは、本体か
ら取りはずし、パックカバーをつける

短絡を防ぐため。

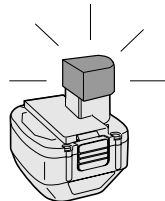

適切な場所で保管する

以下の条件を避けて保管してください。

- 車中などの高温場所
- 直射日光のあたる場所
- 水や湿気などの多い場所
- ゴミやほこりの多い場所
- 子供の手の届く場所
- ガソリンなどの引火物がある場所

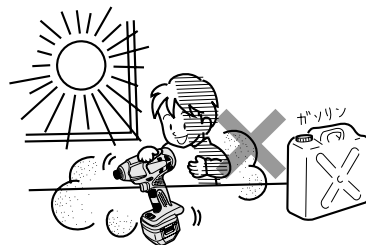

締付トルクについて

ボルトの適正締付力は材質やサイズ、締付物の材質によって異なりますので、ボルトに合った設定値で作業してください。
下表は参考値です。(締付条件により変化します)

ボルトの締め条件

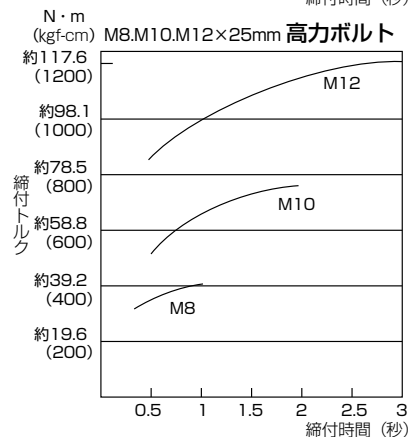
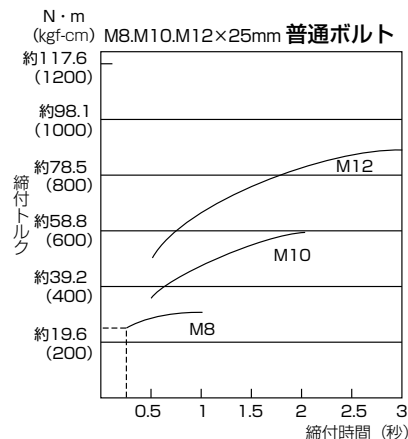

締付条件

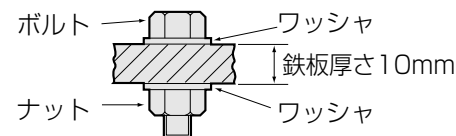

※ ボルトは下記を使用しています。
普通ボルト: 強度区分 6.8
高力ボルト: 強度区分 12.9

■ 強度区分の説明

6.8
 ↳ ボルトの降伏点(引張強さの80%)
 約471N/mm²(約48kgf/mm²)
 ↳ ボルトの引張強さ 約588N/mm²
 (約60kgf/mm²)

※ 締付トルクは電池パックの充電状態により変化します。 **P18 参照**

締付トルクに影響する要因

- 1) 締付時間**
時間を長くすると締付トルクも増加します。ただし、長時間締めてもある値以上は増加しません。また、ボルトが折れることがありますのでご注意ください。
- 2) ボルトの径が異なる場合**
径が変わると締付トルクも変わります。一般に大きなボルト径ほど高くなります。
- 3) 締付状態により**
 - 同じボルトでもトルク係数(ボルトの仕上がり状態により決まる係数、ボルトメーカーで表示)、等級、長さによって締付トルクは変化します。
 - 締付物(鉄骨など)の座面仕上り、締付物同士の状態によっても変化します。
 - ボルトとナットが共回りすると大幅にトルクは低下します。
- 4) 市販ビットの使用**
市販のビットで全長の長いもの、材質強度の弱いものは締付トルクが減少する場合があります。
- 5) ソケットのガタ**
 - ソケットの六角部が摩耗してガタが大きくなるとトルクは低下します。
 - ボルトに合ったサイズのソケットを使用しないとトルクは低下します。
- 6) スイッチ(スピコンスイッチ)**
引き込みきらない状態(フルパワーでない状態)で使用するとトルクは低下します。
- 7) 接続アダプターの影響**
ユニバーサルジョイントやソケットアダプターを介して使用するとトルクは低下する場合があります。

適応用途

木ネジ	φ3.5~φ9.5	高力ボルト	M6~M10
普通ボルト	M6~M12	テクスネジ	φ3.5~φ6

締付トルク

最大締付トルク	約125N・m(約1280kgf-cm)
---------	----------------------

- 締付トルクは電池パックの充電状態により変化します。
- 放電末期の締付トルクについて
EZ9L31:保護回路により放電を停止するため、回転数が徐々に落ちることなく動作が停止します。
EZT901、EZ9200S:打撃力および打撃数が徐々に少なくなり、急激にトルクが低下します。早めに電池パックの充電を行なってください。

1回のフル充電による使用能力(EZ9L31・EZT901・EZ9200S使用時/周囲温度20℃)

※数値は目安です。電池パック性能の経時変化、相手材の硬さなどにより変わります。
また、締付本数は締付時間が長くなると少なくなり、短くなると増えます。

①ネジ締め

	ネジ寸法	材 料	締付本数					
			EZ9L31		EZT901		EZ9200S	
			強打撃(H)	弱打撃(S)	強打撃(H)	弱打撃(S)	強打撃(H)	弱打撃(S)
木ネジ	φ4.1 ×38mm	米松	約280本	約150本	約120本	約65本	約240本	約130本
	φ5.8 ×75mm		約70本	—	約30本	—	約60本	—
万能ビス	φ4.2 ×75mm		約150本	—	約65本	—	約130本	—
	φ5.2 ×120mm		約50本	—	約20本	—	約45本	—
コーチネジ	φ9.0 ×50mm		約55本	—	約25本	—	約50本	—
テクスネジ	φ4.0 ×13mm		冷間圧延鋼板 (SPC厚み 1.6mm)	約280本	約190本	約120本	約80本	約240本
		冷間圧延鋼板 (SPC厚み 2.3mm)	約180本	約110本	約75本	約50本	約160本	約95本
スクリーンネジ	φ3.8 ×38mm	石コウボード (厚み12mm) +米松	約590本	約390本	約260本	約170本	約510本	約340本

②ボルト締め

使用ボルト	M10(高力ボルト)	締付数	EZ9L31	約140本
締付時間	2秒締め		EZT901	約60本
			EZ9200S	約120本

定格・仕様

		EZ7207RKR・RK	EZ7207YKY	
本体	モーター電圧	DC10.8/12V		
	質量(重量)	約1.50kg(電池パック装着時)		
	大きさ(全長×全高×幅*1) (概略寸法) ※1 電池パック最大幅88mm	158×237×58(mm)	158×227×58(mm)	
	回転数	強打撃(H)	約0~2300回転/分	約0~2600回転/分
		弱打撃(S)	約0~1600回転/分	約0~1800回転/分
	打撃数	強打撃(H)	約0~2300回/分	約0~2600回/分
弱打撃(S)		約0~2100回/分	約0~2300回/分	
振動3軸合成値*2		13.7m/s ² (EN60745-2-2規格に基づき測定)		
充電器	品番	EZT003	EZT002	
	電源	AC100V 50/60Hz		
	消費電力	42W	52W	
	質量(重量)	約430g	約360g	
使用可能な電池パック	品番	EZ9L31	EZT901	
	タイプ	リチウムイオン	ニカド	
	電圧	R 10.8V	Y 12V	
	充電時間	約90分	約30分	

※2『3軸合成値の取扱い』につきましては、JEMA〔(社)日本電機工業会〕
ウェブサイト:<http://www.jema-net.or.jp/Japanese/pis/powertool.html>
をご参照ください。

- 本体は、EZ9L31とEZT901のどちらの電池パックも使えますが、充電器は専用となりますのでご注意ください。
- ニッケル水素NタイプEZ9200S(12V)の電池パックもお使いいただけますが、充電器EZT003・EZT002では充電できません。
EZ9200Sは、充電器EZ0L80で充電してください。

パナソニックの会員サイト「**CLUB Panasonic**」で「**ご愛用者登録**」をしてください

お宅の家電情報をまとめて登録管理! エンジョイポイントをためてプレゼントに応募!

PC <http://club.panasonic.jp/>

携帯 <http://mobile.club.panasonic.jp/>



※ご愛用者登録には、CLUB Panasonic 会員への登録が必要です。
※登録時は、商品の品番を事前にご確認ください。
※このサービスは WEB 限定のサービスです。

ご愛用者登録用の製造番号について

製造番号の欄には、次の 6 桁の数字を入力してください。

432513

- ※上記の製造番号は、今回ご購入の製品のみご利用できます。
- ※他の製品をご登録の場合、WEB サイトをご参照ください。

症 状	考えられる原因		
充 電 時	充電完了した電池パックを再度充電すると、充電ランプが点灯する。	フル充電を検知するのに時間がかかるため。	
	充電中、テレビ・ラジオに雑音が入る。	高周波で制御しているため。	
	電池パックを差し込んでも充電ランプが点灯しない。	充電器と電池パックの接点部にゴミが付着している。 電池パックが熱くなっている。	
作 業 時	動かない。(LEDライトが点灯しない) または動いてもすぐ止まる。	購入直後または2か月以上放置していた。 電池パックを充電していない。 電池パックと本体の接点部にゴミが付着している。 保護機能がはたらいている。(EZ9L31のみ)	
	フル充電しているのに締付トルクが弱い。	温度が低い場所(0℃以下)で保管した電池パックを使用した。 打撃力切替スイッチが弱打撃(S)モードになっている	
	スイッチを切ると、停止音がある。	ブレーキの動作音です。	
	充電してもネジ締めの本数が少ない。	ビットなどの先端工具に消耗など不具合がある。 電池パックの寿命。 冷えた電池(約5℃以下)を暖かい場所で充電した。	
	そ の 他	●電源プラグをコンセントに差し込んだとき充電ランプが点滅しない。 ●充電開始直後に充電ランプが点灯・点滅しない。 ●電池パックを差し込んで充電ランプが点滅(待機)したとき、1時間放置しても点灯にかわらない。 ●充電ランプ点灯後、EZ9L31の場合で120分以上、EZT901の場合で70分以上充電しても速い点滅にならない。	

処 置
そのまま放置してください。しばらくすると充電完了表示(速い点滅)になります。
別のコンセントで、または、テレビ・ラジオから離して充電してください。
ゴミを取り除いてください。
そのまま充電を続けてください。冷めると自動的に充電を開始します。
フル充電して、ご使用ください。(EZ9L31の場合)
*電池パックを活性化するために24時間連続して充電してください。(EZT901の場合)
充電をしてください。
ゴミを取り除いてください。
故障ではありません。電池パックの状態表示を確認のうえ、再度動作をさせるか充電してからご使用ください。 P11参照
再度充電し、充電完了になってからお使いください。
打撃力切替スイッチを強打撃(H)モードにしてください。 P13参照
故障ではありません。
新しい先端工具と交換してください。 P9参照
新しい電池パックをお買い求めください。 P9参照
1時間程度放置し、その場の温度になじませて再度充電してください。

※充電器が充電完了表示(速い点滅)になっても、そのまま充電を続けてください。

左記の点検をしてもなお異常がある

ただちに使用中止
●本体、充電器と電池パックをセットでお買い上げの販売店へお持ちください。

愛情点検	長年ご使用の充電インパクトドライバーの点検を
	こんな症状はありませんか? ・本体や充電器が破損、変形したり、こげくさい臭いがする。 ・充電器のコードが損傷している。 ・動作中に異常な音がある。
	お願い 故障や事故防止のために使用を中止し、電池パックまたは充電器の電源プラグをコンセントからはずして必ず販売店に点検をご相談ください。

保証とアフターサービス (よくお読みください)

使いかた・お手入れ・修理 などは
■まず、お買い上げの販売店へご相談ください。

▼お買い上げの際に記入されると便利です

販売店名	
電話 ()	—
お買い上げ日	年 月 日
●製品名	充電インパクトドライバー
●品番	EZ7207(RKR・RK・YKY・X)
●故障の状況	できるだけ具体的に

修理を依頼されるときは
 20～21ページの表でご確認のあと、直らないときは、
 まず、電池パックをはずして、お買い上げ日と右の内容
 をご連絡ください。

●保証期間中は、保証書の規定に従って、お買い上げの販売店が修理をさせていただきますので、おそれ入りますが、製品に保証書を添えてご持参ください。

保証期間：お買い上げ日から本体・充電器6か月間(ただし電池パック・ケースは消耗品ですので保証期間内でも「有料」とさせていただきます。)

●保証期間終了後は、診断をして修理できる場合はご要望により修理させていただきます。

* 修理料金は、次の内容で構成されています。

技術料 診断・修理・調整・点検などの費用 **部品代** 部品および補助材料代 **出張料** 技術者を派遣する費用

* 補修用性能部品の保有期間 **5年**

当社は、この充電インパクトドライバーの補修用性能部品(製品の機能を維持するための部品)を、製造打ち切り後5年保有しています。

■転居や贈答品などでお困りの場合は、次の窓口にご相談ください。

※「よくあるご質問」「メールでのお問い合わせ」などはホームページをご活用ください。<http://panasonic.co.jp/cs/>

●使いかた・お手入れなどのご相談は…

●修理に関するご相談は……………

パナソニック お客様ご相談センター

電話 365日 受付9時～20時
 フリーダイヤル **0120-878-365**
※携帯電話・PHSからもご利用になれます。

音声ガイダンスを短くするには、案内が聞こえたら電話機ボタンの「87」と「550 #」を押してください。
 (番号を押しても案内が続く場合は、「*」ボタンを押してから操作してください。)

■上記番号がご利用いただけない場合 **06-6907-1187**
 ■FAX フリーダイヤル **0120-878-236**

Help desk for foreign residents in Japan
 Tokyo (03)3256-5444 Osaka (06)6645-8787
 Open: 9:00 - 17:30
 (closed on Saturdays/Sundays/national holidays)
※上記の内容は、予告なく変更する場合があります。ご了承ください。

パナソニック エコソリューションズ 修理ご相談窓口

ナビダイヤル **0570-081-365** ハイ 365日
(全国共通番号)
 全国どこからでも市内通話料金でご利用いただけます。
 365日/受付9時～20時

●携帯電話・PHS・IP/ひかり電話などのご利用は

大阪 ☎06-6906-1090
 札幌 ☎011-261-6401 名古屋 ☎052-551-7900
 東京 ☎03-5392-7190 福岡 ☎092-622-0531

パナソニック エコソリューションズ 修理サービスサイト
<http://sumai.panasonic.jp/support/repair/>
 インターネットでのご依頼も可能です。

※ご使用の回線 (IP 電話やひかり電話など) によっては、回線の混雑時に数分で切れる場合があります。

※☎印は大阪へ自動転送になり、拠点から大阪までの転送通信料は弊社負担です。

※所在地、電話番号、受付時間などが変更になることがあります。

【ご相談窓口におけるお客様の個人情報のお取り扱いについて】

パナソニック株式会社およびグループ関係会社は、お客様の個人情報をご相談対応や修理対応などに利用させていただきます。ご相談内容は録音させていただきます。また、折り返し電話をさせていただくための発信番号を通知いただいております。なお、個人情報を適切に管理し、修理業務等を委託する場合や正当な理由がある場合を除き、第三者に開示・提供いたしません。個人情報に関するお問い合わせは、ご相談いただきました窓口にご連絡ください。

パナソニック株式会社
パワー機器ビジネスユニット
 〒514-8555 三重県津市藤方1668番地
 © Panasonic Corporation 2013

〈無料修理規定〉

- 取扱説明書、本体貼付ラベル等の注意書に従った使用状態で保証期間内に故障した場合には、無料修理をさせていただきます。
 (イ) 無料修理をご依頼になる場合には、商品に取扱説明書から切り離れた本書を添えていただきお買い上げの販売店にお申しつけください。
 (ロ) お買い上げの販売店に無料修理をご依頼にならない場合には、お近くの修理ご相談窓口にご連絡ください。
- ご転居の場合の修理ご依頼先等は、お買い上げの販売店またはお近くの修理ご相談窓口にご相談ください。
- ご贈答品等で本保証書に記入の販売店で無料修理をお受けになれない場合には、お近くの修理ご相談窓口へご連絡ください。
- 保証期間内でも次の場合には原則として有料にさせていただきます。
 (イ) 使用上の誤り及び不当な修理や改造による故障及び損傷
 (ロ) お買い上げ後の取付場所の移設、輸送、落下などによる故障及び損傷
 (ハ) 火災、地震、水害、落雷、その他天災地変及び公害、塩害、ガス害 (硫化ガスなど)、異常電圧などによる故障及び損傷
 (ニ) 車両、船舶等に搭載された場合に生ずる故障及び損傷
 (ホ) 工場でのライン作業などの連続長時間使用による故障及び損傷
 (ヘ) 本書のご添付がない場合
 (ト) 本書にお買い上げ年月日、お客様名、販売店名の記入のない場合、あるいは字句を書き替えられた場合
 (チ) 持込修理の対象商品を直接修理窓口へ送付した場合の送料等はお客様の負担となります。また、出張修理等を行った場合には、出張料はお客様の負担となります。
- 本書は日本国内においてのみ有効です。
- 本書は再発行いたしませんので大切に保管してください。
- お近くのご相談窓口は取扱説明書の保証とアフターサービス欄をご参照ください。

修理メモ

- ※ お客様にご記入いただいた個人情報(保証書控)は、保証期間内の無料修理対応及びその後の安全点検活動のために利用させていただく場合がございますのでご了承ください。
- ※ この保証書は、本書に明示した期間、条件のもとにおいて無料修理をお約束するものです。従ってこの保証書によって、保証書を発行している者(保証責任者)、及びそれ以外の事業者に対するお客様の法律上の権利を制限するものではありませんので、保証期間経過後の修理についてご不明の場合は、お買い上げの販売店またはお近くの修理ご相談窓口にお問い合わせください。
- ※ 保証期間経過後の修理や補修用性能部品の保有期間については取扱説明書の「保証とアフターサービス」をご覧ください。
- ※ This warranty is valid only in Japan.

Panasonic

持込修理

充電インパクトドライバー保証書

本書はお買い上げの日から下記期間中故障が発生した場合には本書裏面記載内容で無料修理を行うことをお約束するものです。ご記入いただきました個人情報の利用目的は本票裏面に記載しております。お客様の個人情報に関するお問い合わせは、お買い上げの販売店にご連絡ください。詳細は裏面をご参照ください。

品番	EZ7207RKR・EZ7207RK EZ7207YKY・EZ7207X
保証期間	お買い上げ日から 本体・充電器※6か月間 (電池/パック、ケースは除きます)
●お買い上げ日	年 月 日
●お客様	ご住所 見 本
	お名前 様
	電 話 () -
●販売店	住所・販売店名
	電 話 () -

パナソニック株式会社
パワー機器ビジネスユニット
〒514-8555 三重県津市藤方1668番地 TEL(059)-228-1176

ご販売店様へ ●印欄は必ず記入してお渡してください。
※充電器は一般家庭用です。

キリトリ線