

13 故障かな?と思ったとき

症状	考えられる原因	点検・処置
切れ味が落ちた	刃の磨耗、カケ、ワレ、変形など。	刃を交換(替刃作業)してください。 (11・12ページ参照)
作動しない	ブレーカーが作動している。	スイッチをOFFにしてから、グリップ部裏側のブレーカーボタンを押し込んで復帰させてください。 ※復帰は作業中止から15秒以上本体を休ませてから行ってください。(10ページ参照)
	電源コードと延長コードが正しく接続されていない。	正しく接続してください。(6ページ参照)
	葉や枝の切りくすなど異物がつまった。	刃、吸気孔、排気孔、スイッチ部などに異物が入っていないか確認し、異物があれば取り除いてください。
	電源コードや、延長コードが断線している。	点検・修理へ出してください。
モーターが破損している。	点検・修理へ出してください。	
モーターは動いているが刃が動いていない	中間樹脂ギアの摩耗、カケなど。	点検・修理へ出してください。

左記の点検をしてもなお異常がある時は、
ただちに使用中止。
お買い上げの販売店または当社グリーンパ
パ事業部「刃物の病院」へお問い合わせください。



**刃物の病院
グリーンパパ**

高枝電動バリカンの点検・修理(有料)にご利用いただけます。
刃物の病院「グリーンパパ」は、アルス商品を末永くお使いいただけるように、メンテナンス・アフターケアなどの支援体制を推進しております。
アルスコポレーション株式会社
グリーンパ事業部「刃物の病院」 **0120-833202**
営業時間/月曜日～金曜日 9:00～17:00 (祭日および当社休日を除く)

キリトリ線

14 保証書 (故障時にご記入を確かめて、切り取ってご提示ください。)

品名	高枝電動バリカン DKR ディー・ケー・アール	
品番	DKR-0330-BK / DKR-0330T-BK / DKR-1030T-BK	
※保証期間	お買い上げ日	本体は1年間
フリガナ	TEL	
お客様	ご氏名	様
	ご住所	
※	取扱販売店名、住所、電話番号	

販売店様へ…※印欄は必ず記入してお渡ください。 お客様へ…※印欄に記入がない場合は、お買い上げのレシートをご提示ください。



葉刈り仕上げ用

高枝電動バリカン **DKR**

ディー・ケー・アール

- DKR-0330-BK <ショートタイプ>
- DKR-0330T-BK <ショートタイプ チルト付>
- DKR-1030T-BK <ロングタイプ チルト付>

保証書付

保証書は必ず『お買い上げ日・販売店名』等の記入を確かめて、販売店からお受け取りください。



取扱説明書

お買い上げいただき、まことにありがとうございました。ご使用前に取扱説明書を必ずお読みのうえ、正しくご使用ください。また、お読みになった後も大切に保管し、必要に応じてお読みください。

スイングカト方式
SWING Cut
植物に優しい
フロの切れ味



■もくじ■

- 1 安全上のご注意 1~3
- 2 各部のなまえ 4
- 3 高枝電動バリカンの特長 5
- 4 ご使用方法(準備) 6
- 5 ご使用方法(作業) 7
- 6 チルト機構の角度調節 8
- 7 上手な刈込み方 9
- 8 枝や異物がからんで動かなくなった時 10
- 9 切れ味が悪くなった時(替刃方法) 11~12
- 10 お手入れ・保管方法 13
- 11 基本仕様 14
- 12 無料修理規定 14
- 13 故障かな?と思ったとき 15
- 14 保証書 15

回二重絶縁構造

※本取扱説明書のイラストはDKR-0330T-BKです。機種により若干異なる場合がありますが、ご了承ください。



1 安全上のご注意

- ★ご使用前に、この「安全上のご注意」をよくお読みのうえ、正しくお使いください。
- ★ここに示した注意事項は製品を安全に正しくお使いいただき、あなたや他の人々への危害や損害を未然に防止するためのものです。注意事項は、危害や損害の大きさと切迫の程度を明示するために、本取扱説明書の内容と違った取り扱いをすると生じることが想定される内容を、「警告」・「注意」に区分しています。いずれも安全に関する重要な内容ですので、必ずお守りください。

警告：人が死亡または重傷を負う可能性が想定される内容を示しています。

注意：人が傷害を負う可能性および物的損害のみの発生が想定される内容を示しています。

絵表示の例

- ：禁止記号は、禁止の行為であることを告げるものです。(左図の場合は分解禁止)
- ：必ず守る記号は、行為を強制したり、指示したりする内容を告げるものです。(左図の場合はプラグをコンセントから抜く)



★お読みになった後は、お使いになる方がいつでも見られるところに必ず保管してください。

警告		
絵表示	注意事項	危害・損害
 分解禁止	●修理技術者以外の方は、本取扱説明書にない本体の分解をしたり、修理・改造は行なわないでください。	●火災・感電・けがの原因となります。
 水ぬれ禁止	●水につけたり、かけたりしないでください。雨ざらしにしないでください。雨中で使用しないでください。濡った場所や濡れた場所で使用しないでください。ぬれた手で使用しないでください。	●ショート・感電の恐れがあります。
 必ず守る	●交流100V以外(直流電源やエンジン発電機など)では使用しないでください。	●感電や火災の原因になります。
 接触禁止	●動作中の刃に手、足など絶対に触れないでください。	●けがの恐れがあります。
 電源プラグを抜く	●刃の点検やお手入れ、チルト機構による刃の角度を調節するときは、スイッチを切り、必ず刃が止まっていることを確認し、電源プラグをコンセントから抜いて行ってください。 ●使用時以外は電源プラグをコンセントから抜いてください。	●けがの恐れがあります。 ●けがの恐れがあります。絶縁劣化による感電、漏電火災の原因になります。
 禁止	●可燃性の液体やガスのあるところで使用しないでください。	●爆発や火災の恐れがあります。
	●庭木の刈込み作業以外には使用しないでください。	●事故やけがの原因になります。
	●本体が不意に動き出す恐れがあるので、スイッチに指をかけて運ばないでください。	●けがの恐れがあります。

警告		
絵表示	注意事項	危害・損害
 禁止	●刃が動いているときは、刃にかみこんだ枝や異物を取り除かないでください。	●けがの恐れがあります。
	●刈込んだ後、切り口が鋭角になっているので、刈り取った枝や生垣の表面に触れないでください。	●けがの恐れがあります。
	●子供だけで使わせたり、幼児の手の届くところで使わないでください。	●やけど・感電・けがの恐れがあります。
	●作業中、刃や器具で電源コードを引っかかないようにしてください。また、電源コードは切断しないように注意してお使いください。	●感電の恐れがあります。
 必ず守る	●延長コードは当社付属コードを使用してください。	●使用しないと、感電の恐れがあります。
	●30分以上使用する場合は、途中に10～15分間の休憩をとって手や指を休ませてください。	●手がしびれてハクロウ症の原因になる恐れがあります。
	●本体を投げたり、落としたり、ぶつけたりしないでください。	●けがや作動不良の原因となります。
	●本体が熱くなったり、異常に気付いたときは、点検・修理に出してください。修理は必ずお買い求めの販売店、もしくは当社にお申し付けください。	●修理の知識や技術のない方が修理されますと、十分な性能を発揮しないだけでなく、事故やけがの原因になります。

注意		
絵表示	注意事項	危害・損害
 必ず守る	●電源プラグを抜くときは、電源コードを持たずに、必ず先端の電源プラグを持って引き抜いてください。	●感電やショートして発火することがあります。
	●スイッチ「OFF」を確かめてから、電源プラグを抜き差ししてください。また、濡れた手で抜き差ししないでください。	●けがや感電の恐れがあります。
	●ご使用前に電源コードや本体の部品が損傷していないか点検してください。	●感電やけがの原因になります。
	●刈込みを行なう場所に障害物がないか確認してください。	●けがの恐れがあります。

1 安全上のご注意

⚠️ 注意			
絵表示	注意事項	危害・損害	
 禁止	● 電源コードや電源プラグが傷んだり、コンセントの差し込みがゆるいときは使用しないでください。	● 感電、ショート、発火の原因になります。	
	● 電源コードを傷つけたり、破損したり、加工したり、無理に曲げたり、引っ張ったり、ねじったり、たばねたりしないでください。また、重いものを載せたり、挟み込んだりしないでください。	● 電源コードが破損し、感電、発火の原因になります。	
	● 延長コードは2本以上つなげて使用しないでください。	● 発火の恐れがあります。	
 必ず守る	● きちんとした服装で作業してください。	● 可動部に巻き込まれる恐れがあります。	
	● だぶだぶの衣服やネックレス等の装身具は、着用しないでください。		● 滑りやすい履物はけがの恐れがあります。
	● 滑り止めのついた履物の使用をお勧めします。		● 覆わないと、可動部に巻き込まれる恐れがあります。
	● 長い髪は、帽子やヘアカバー等で覆ってください。		● 使用しないと、刈った枝葉が目に入る恐れがあります。
	● 保護メガネを使用してください。	● 能力以上でのご使用は事故の恐れがあります。	
	● 安全に能率よく作業するために、能力に合った速さで作業してください。	● 片手作業はけがの恐れがあります。	
	● 刈込みは必ず、グリップと中間グリップを両手でしっかり持って行ってください。	● けがの恐れがあります。	
	● 屋根や脚立の上など、足元の不安定な場所で使用しないでください。	● 事故の恐れがあります。	
● 使用しない場合は乾燥した場所で、子供が勝手に触れないところに保管してください。	● 正しく交換されないと事故やけがの恐れがあります。		
● 替刃・付属品の交換は、取扱説明書に従ってください。取扱説明書に指示されていない場合は、お買い求めの販売店、もしくは当社に依頼してください。			

2 各部のなまえ

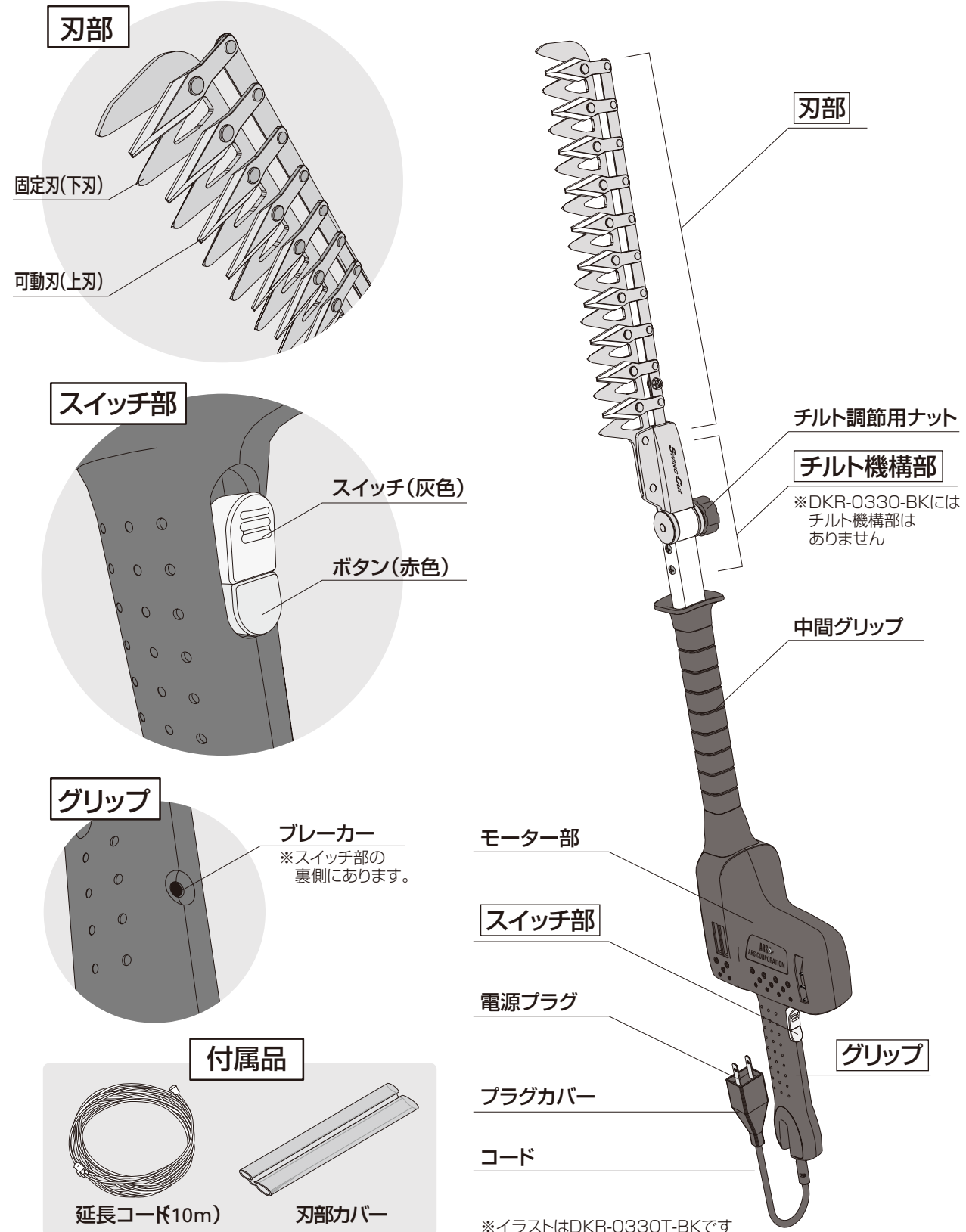

3 高枝電動バリカンの特長

アルス独自の「スイングカット方式」により、切り口をつぶさずに刈込むことができ、特にマキなど針葉樹の刈込みに強い威力を発揮します。
太めの枝を刈込むと刃やモーターへの負担が大きくなり、故障の原因となります。太めの枝はあらかじめはさみで剪定してから、本機をご使用ください。
(太めの枝の目安:ウバメカシで約3ミリ、カイズカイブキで約6ミリ)



シャープな切り口、プロの仕上がり
スイングカット方式
スイングカット方式
樹木に優しいプロの切れ味
SWING Cut



1 固定した下刃は、クシと同じ動きで、乱れて伸びた葉先を立ち上げます。



2 上刃がスイングしながら、すばやくカットします。

スイングカット方式

葉・茎の変色や病気をおさえる、シャープな切り口が特長。アルスの「スイングカット方式」は樹木にやさしく、きれいに葉刈り仕上げができる独自の機構です。

チルト(首振り)機構

刈込みの角度に合わせて、刃先が上下15°の位置に固定できる3段階チルト機構を採用。刈込み作業に合わせてお好みの角度に調整できます。

※DKR-0330-BKにはチルト機構はありません

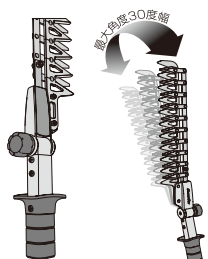
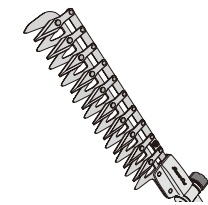

4 ご使用方法(準備)

1.安全で作業しやすい服装を着用する

- 長袖、長ズボン、手袋を着用し、エプロンなど汚れても気にならないものを着用してください。
- 保護メガネを着用してください。



2.刃部カバーをはずして、刃の点検をする

- 刃に、カケ・ワレ・異物のカミ込みがないか点検してください。

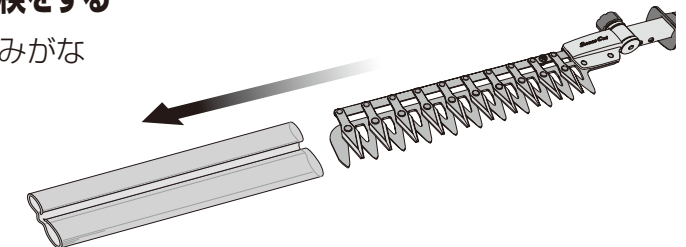

3.プラグの接続

※スイッチが「OFF」の状態であることを確認してください(7ページを参照)。

- ①本体の電源プラグと延長コードのプラグを接続する。
- ②プラグカバーをかぶせる。
- ③延長コードのプラグをコンセントに差し込む。

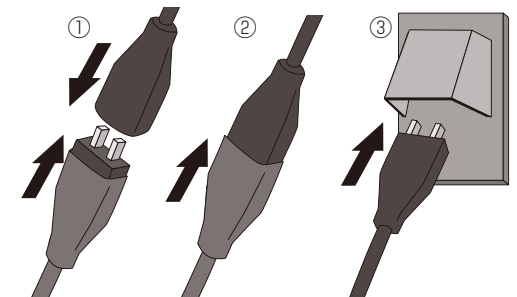

⚠警告		
絵表示	注意事項	危害・損害
⚠ 必ず守る	●交流100V以外(直流電源やエンジン発電機など)では使用しないでください。	●感電や火災の原因になります。

⚠注意		
絵表示	注意事項	危害・損害
⚠ 必ず守る	●延長コードや電源コードに損傷がないか点検してください。	●感電やけがの原因になります。

5 ご使用方法(作業)

1.スイッチを入れる

- ボタン(赤色)を押したままスイッチ(灰色)をスライドさせる。

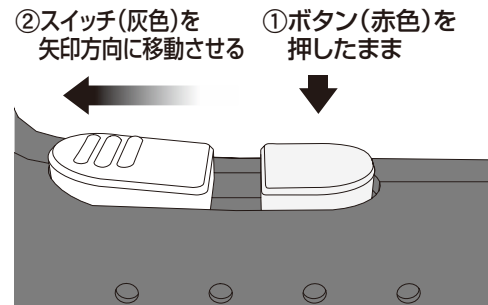

2.スイッチを切る

- ボタン(赤色)を押すと運転が止まります。

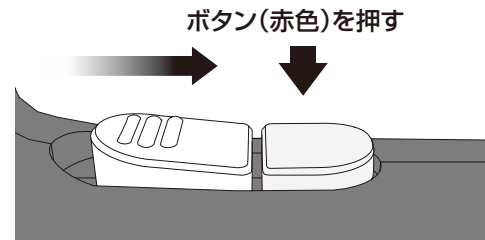

※スイッチ(灰色)を、矢印方向に移動させても運転が止まります。

3.作業が終わったら

- ①スイッチを切る。
- ②延長コードのプラグをコンセントから抜く。
- ③電源プラグを延長コードから抜く。
- ④使用後の手入れをする。
- ⑤刃部カバーをする。

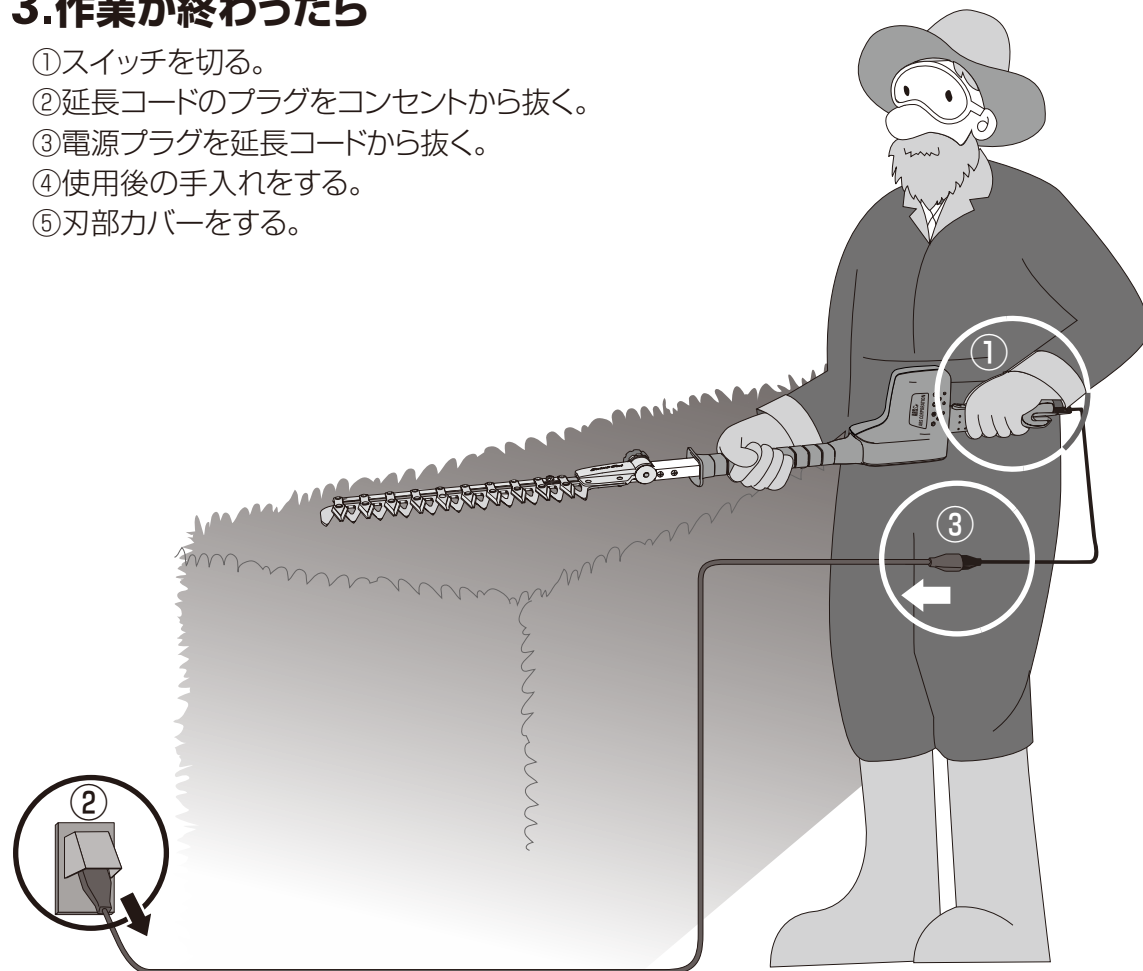

6 チルト(首振り)機構の角度調節

- ※本体のスイッチを切る。
- 電源プラグを抜く。
- 刃部カバーを取り付ける。
- ※DKR-0330-BKにはチルト機構部はありません

- 1.チルト調節用ナットを2~3回転、反時計回りにゆるめます。
※チルト調節用ナットは、回し過ぎると機構からはずれますので、ご注意ください。

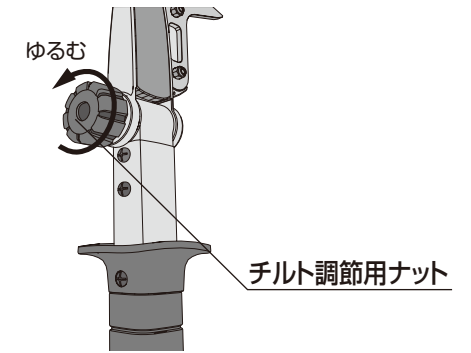

- 2.上下15°の3段階に調節してください。(右図はイメージ図です。)

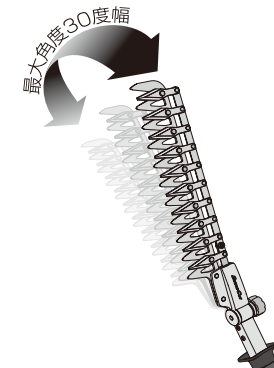

- 3.チルト調節用ナットを時計回りに回転させて、しっかりと締めます。

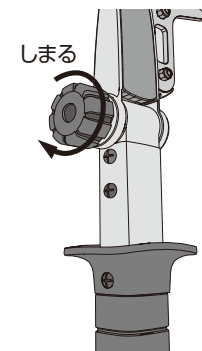

⚠警告		
絵表示	注意事項	危害・損害
⚠ 必ず守る	●スイッチを切り、必ず刃が止まっていることを確認し、電源プラグをコンセントから抜き、刃部カバーを取り付けてからチルト機構の角度調節を行ってください。	●けがの恐れがあります。

⚠注意		
絵表示	注意事項	危害・損害
⚠ 必ず守る	●手袋を着用のうえ、行ってください。	●けがの恐れがあります。

7 上手な刈込み方

1. 直径6mm以上の太い枝は

あらかじめ剪定してから高枝電動バリカンをお使いください。

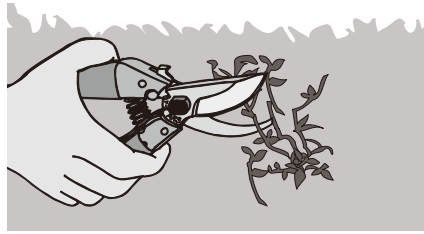

2. 生垣を水平に美しく刈込むには

刃先を刈込む方向に少し下げて、進行方向に動かすとうまく刈込めます。

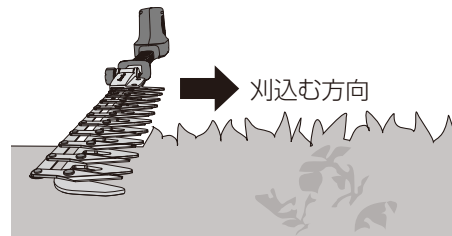

3. 刈込む速さは

1mの幅を3～4秒で動かすときれいに刈込めます。

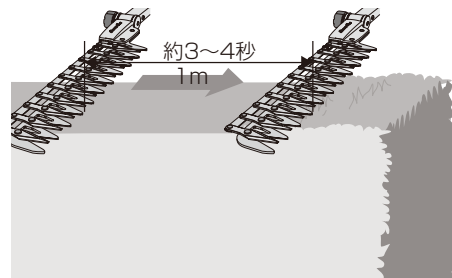

4. 生垣の側面を刈るときは

下から上に向かって刈込むとスムーズに刈込めます。

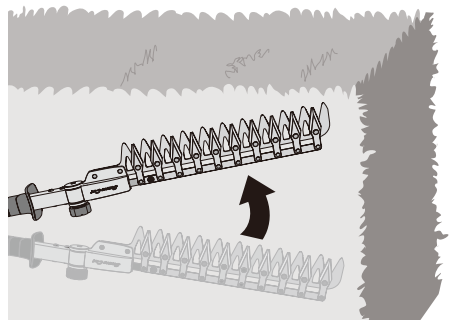

5. 逆方向を刈込む時は

刃先が進行方向を向くように反転させて、刈込んでください。

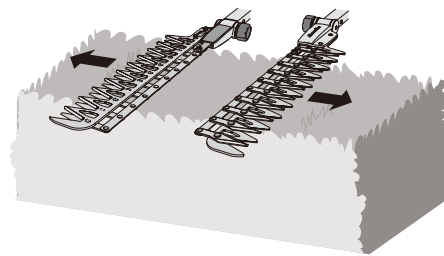

6. 芝生や草の刈込みは

刃に石や砂がカミ込みやすいので注意してください。刃の寿命を縮める原因になります。

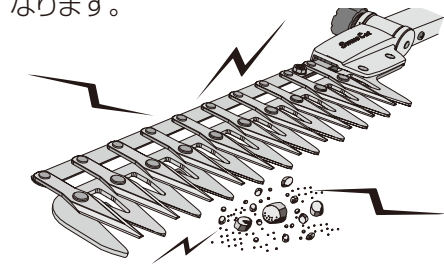

7. 生垣を一定の高さに刈りそろえるには

糸やヒモを張り、それを目安に刈込んでください。

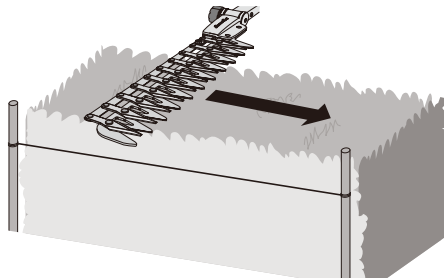

8. チルト(首振り)機構を活用して

刈込みやすい角度に調節して、刈込んでください。

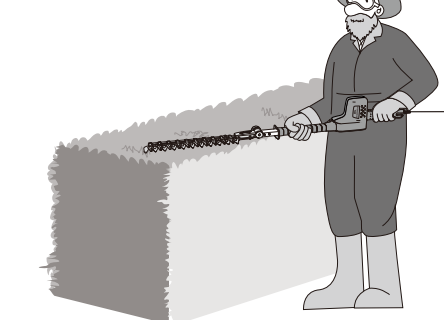

※DKR-0330-BKにはチルト機構はありません

8 枝や異物がからんで動かなくなったとき

※刃に異物などがからんだり、巻き込んだりすると、ブレードが動き、動作が止まる場合があります。そのときは速やかに作業を中止し、以下の手順で復帰させてください。

1. スイッチを切り、電源プラグを抜く

- ① 延長コードのプラグをコンセントから抜く。
- ② プラグカバーをはずす。
- ③ 本体の電源プラグと延長コードのプラグを抜き取る。

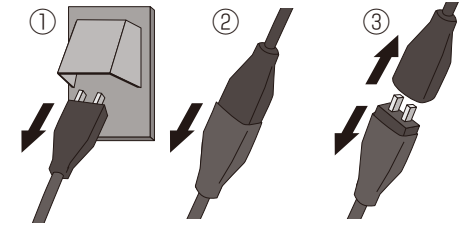

2. 刃にからんだ異物を取り除く

- 手袋を着用し、刃には触れないようにして作業してください。

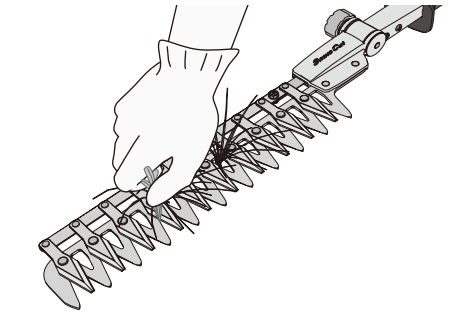

3. ブレーカーが働いているか確認する

- ブレーカーボタンが飛び出していたら、押し込んで復帰させてください。

※復帰は、作業中止から15秒以上本体を休ませてから行ってください。

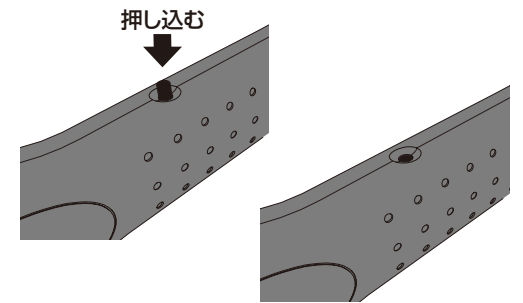

4. 電源プラグと延長コードのプラグを接続した後、延長コードのプラグをコンセントに差し込み、スイッチを入れて動作を確認する。

※異常音や動作に不具合が生じた場合は点検・修理に出してください。(15ページ参照)

⚠ 注意

絵表示	注意事項	危害・損害
 禁止	● 刃にからんだ枝や異物を取り除くときは、無理に引っ張ったり、こじたりしないでください。	● 刃の変形や本体の故障の原因となります。
 必ず守る	● 手袋を着用のうえ、行ってください。	● けがの恐れがあります。

⚠ 警告

替刃作業時はスイッチを切り、必ず刃が止まっていることを確認し、電源プラグをコンセントから抜いて、手袋を着用のうえ、行ってください。

★用意するもの： 手袋、8mmのレンチ2本もしくはプラスドライバーとレンチ各1本
専用替刃DKR-30-1

■ 刃部のはずし方 ■

1. 可動刃取り付けネジをはずす。

ナットをゆるめ、可動刃取り付けネジ(1本)をはずします。

2. 刃部を固定刃取り付け金具よりはずす。

ナットをゆるめ、固定刃取り付けネジ(2本)をはずします。

■ 替刃の取り付け方 ■

1. 刃部を固定刃取り付け金具に仮止めする。

(a) 刃部を取付位置にあわせませす。

本体から出ている可動板A(濃紺色)は刃部の可動板B(銀色)の下側に、固定刃は、本体の固定刃取り付け金具の下側になるようにセットしてください。

(b) 固定刃取り付け金具側から固定刃取り付けネジ(2本)を通し、ナットで仮止めします。

※ネジの四角部分と固定刃取り付け金具の四角部分とを合わせて通してください。

※仮止めなのでキッチリとしめず、刃部が少し動くくらいにしめておいてください。

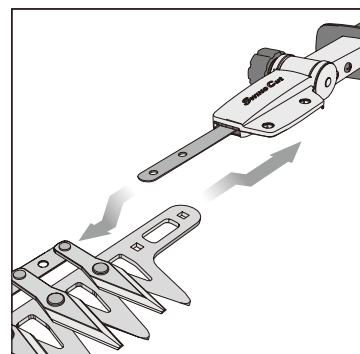

2. 本体の可動板Aと可動板Bを取り付ける。

本体の可動板A(濃紺色)と刃部の可動板B(銀色)の穴を合わせ、可動刃取り付けネジ(1本)を可動板B側から通し、ナットでしめます。

※本体の可動板Aには2つ穴があいています。より端側の穴を可動板Bの穴と合わせてください。正しい位置につけないと、正常に作動しません。

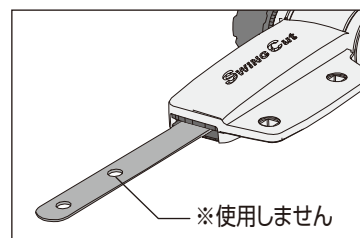

3. 刃部を固定刃取り付け金具に固定する。

刃部とパイプがまっすぐになるよう、上記1-(b)で仮止めしておいたナットをしめます。

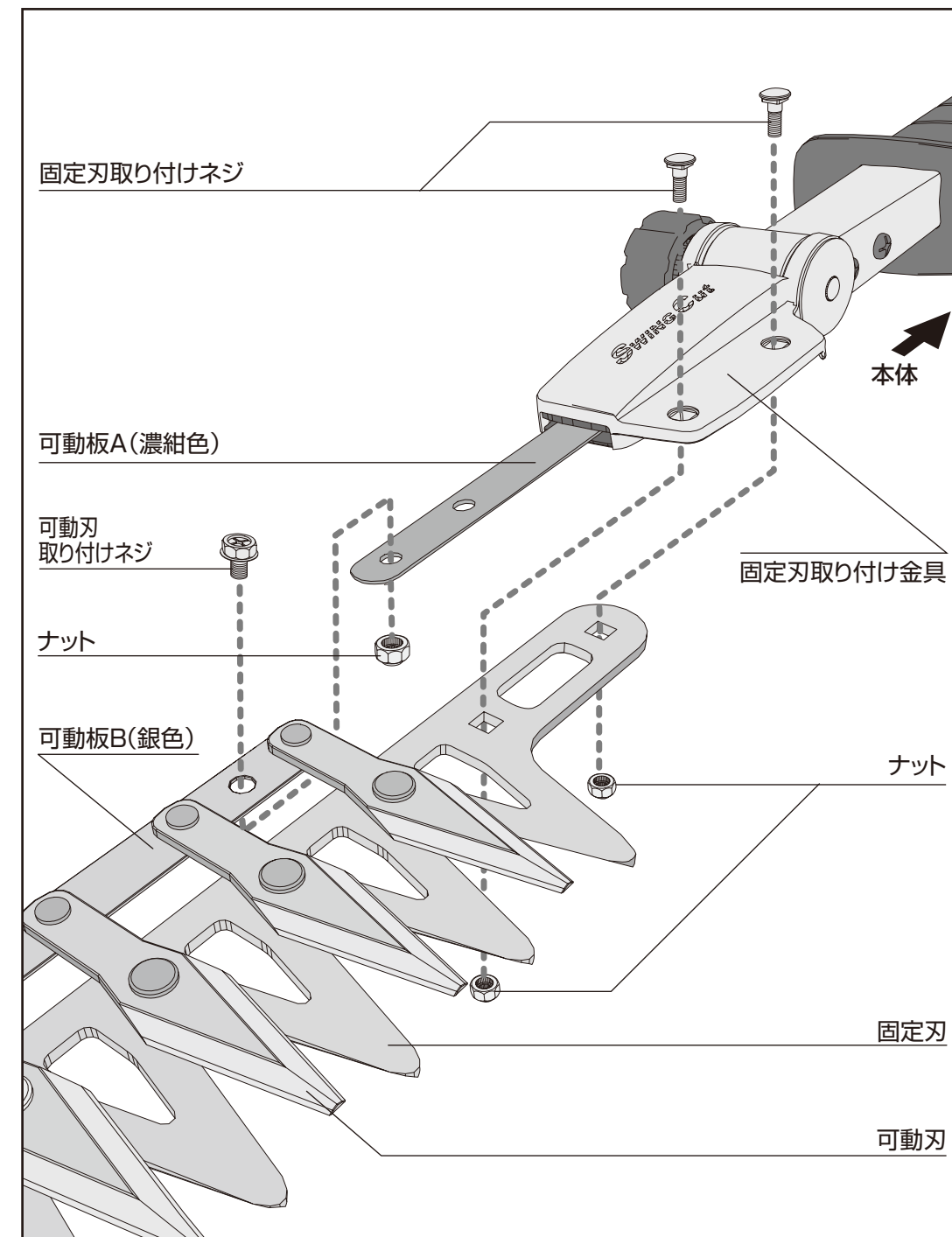

10 お手入れ・保管方法

1. 刃のお手入れ

※スイッチを切り、電源プラグ・延長コードのプラグをコンセントから抜いてください。
 ※けが防止のため、必ず手袋着用の上、行ってください。

1. 刃にからまった異物を取り除き、乾いた布で、ヤニや水気を拭き取る。
2. サビ防止のため、オイルを含ませたスポンジ等で刃の表面をかるく拭く。
3. 刃部カバーを付けてください。

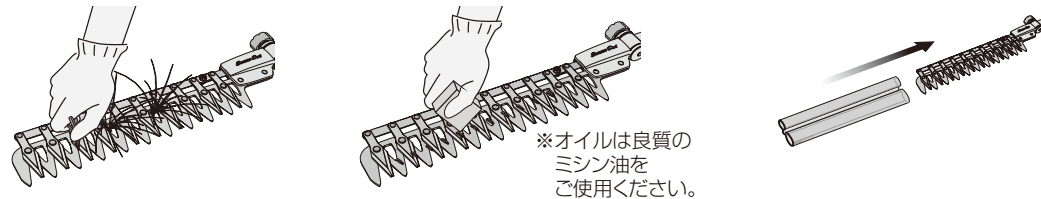

電動バリカン洗浄時のご注意

刃を水やお湯で洗う場合、本体(モーター部)に流れ込まないようにご注意ください。水やお湯と一緒に、砂やほこりが流れ込み、故障の原因になります。また、洗った後は、刃の防錆のため、水分を拭き取り、油を注してください。刃に粘度の低いオイルを使用する際にも、本体(モーター部)に流れ込まないようにご注意ください。

2. 本体のお手入れ

- 通常は、柔らかい布で乾拭きします。
- 汚れが目立つ時は、薄めた台所中性洗剤を含ませた布で拭きとり、その後で乾いた布で拭いてください。
- ※ 水洗いやベンジン・シンナー等の使用は、絶対にしないでください。
- 刃、吸気孔、排気孔、スイッチ部などに、異物がつまっていないかを確認して、異物があれば必ず取り除いてください。
(異物がつまると作動不良を起こす原因となります)
※ 一年に一回は、定期点検をおすすめします。お買い上げの販売店または、当社グリーンナビ事業部「刃物の病院」までお問い合わせください。

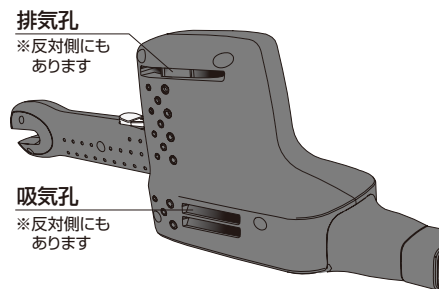

3. 保管

- 高温・湿気・ほこりを避け、安全で子供が触れないところに保管してください。

⚠️ 注意

絵表示	注意事項	危害・損害
⚠️ 必ず守る	● 壁等に立て掛けた状態で保管しないでください。	● コードの断線等の故障やけがの原因となります。

11 基本仕様

品番	DKR-0330-BK	DKR-0330T-BK	DKR-1030T-BK
刃 長 <刈込幅> (mm)	300		
刃 枚 数 (枚)	10		
切 断 目 安 (mm)	6 (樹木の種類や刃物の切れ味によって変わる場合があります。)		
電 源	AC100V50/60Hz		
消 費 電 力 (W)	110		
定 格 (分)	30		
ス ト ロ ーク 数 (回/分)	1,300		
サ イ ズ (mm)	957 X 81 X 144	957 X 81 X 144	1,657 X 81 X 144
質 量 (g)	1,730	1,820	2,130
特 長	チ ル ト 機 構	—	○
	2 段 刃 付 け + 裏 刃 研 磨	○	
	ス イ ン グ カ ッ ト	○	
	簡 単 替 刃 式	○	
	二 重 安 全 ス イ ッ チ	○	
	ハ ー ド ク ロ ー ム 仕 上 げ	○	
	サーキットプロテクタ内蔵	○	
本 体 価 格 (円)	オープン価格		
税 込 価 格 (円)	オープン価格		
替 刃 品 番	DKR-30-1 (オープン価格)		
付 属 品	延長コード10m、刃部カバー		

回二重絶縁構造

12 無料修理規定

■ 無料修理規定 ■

1. お買い上げ後、一年間の保証期間内に取扱説明書、または本体ラベルなどの注意書きに沿った正常なご使用状態で、故障の生じた場合には無料で修理いたします。
 2. 修理、調整には本機と本保証書をご提示のうえ、お買い上げの販売店にご依頼ください。
 3. ご転居の場合は事前にお買い上げの販売店にお問い合わせください。
 4. ご贈答などで、本保証書に記入の販売店に無料修理を依頼できない場合は、当社グリーンナビ事業部「刃物の病院」までお問い合わせください。
 5. 保証期間内でも、次の場合は有料修理となります。
 - イ. 誤ったご使用や不注意による故障または損傷。
 - ロ. 不当な分解・修理や改造による故障または損傷。
 - ハ. 火災、公害、水害、または地震などの天災地変による故障または損傷。
 - ニ. ご使用中に生じる外観上の変化。(ケース、パイプ、その他部品のキズなど)
 - ホ. 本機の本来の目的以外に使用された場合の故障または損傷。
 - ヘ. 一般家庭用以外(例えば業務用など)に使用された場合の故障及び損傷。
 - ト. 本書の提示がない場合。
 - チ. 本書にお買い上げ年月日、お客様名、販売店名の記入がない場合、または字句を書き替えられた場合。
 - リ. 指定外の使用電源(電圧)などによる故障または損傷。
 6. 本書は、日本国内のみにおいて有効です。
 7. 本書は再発行いたしませんので大切に保管してください。
 8. **有料修理の場合、修理品の運賃、諸経費はお客様にご負担願います。**
- ◎ この保証書は本書に明示した期間、条件のもとにおいて無料修理をお約束するものです。この保証書によってお客様の法律上の権利を制限するものではありません。保証期間経過後の修理などにつきまして、わかりにくい場合は、お買い上げの販売店、または当社のグリーンナビ事業部「刃物の病院」までお問い合わせください。